

И.А. Лыкова

**ПАРЦИАЛЬНАЯ
ОБРАЗОВАТЕЛЬНАЯ
ПРОГРАММА**

УМНЫЕ ПАЛЬЧИКИ

Конструирование в детском саду

Соответствует ФГОС ДО



Издательский дом «ЦВЕТНОЙ МИР»

Москва 2018

УДК 372.8
ББК 74.00
Л 88

Программа утверждена на заседаниях Ученых Советов
ФГБНУ «Институт художественного образования и культурологии
Российской академии образования» (Протокол № 5 от 31.05.2016)
ФГБНУ «Институт изучения детства, семьи и воспитания
Российской академии образования» (Протокол № 6 от 21.06.2016)

ВВЕДЕНИЕ

*Истоки способностей и дарования детей
на кончиках их пальцев, от них идут тончайшие ручейки,
которые питают источник творческой мысли!
(В.А. Сухомлинский)*

Л88 Лыкова И.А. Парциальная образовательная программа «Умные пальчики: конструирование в детском саду». Соответствует ФГОС ДО. — М.: ИД «Цветной мир», 2018. — 200 с., 3-е издание, перераб. и доп.

ISBN 978-5-4310-0271-7

Рецензенты

Данилина Т.А., директор ГБОУ «Школа № 147» г. Москвы, заслуженный учитель РФ, Почетный работник общего образования, кандидат педагогических наук, академик Российской народной академии.

Кудрявцев В.Т., доктор психологических наук, профессор, заведующий кафедрой теории и истории психологии Института психологии им. Л.С. Выготского Российского государственного гуманитарного университета.

Сундукова А.Х., кандидат философских наук, декан дошкольного факультета ГБОУ ДПО РО «Ростовский институт повышения квалификации и профессиональной переподготовки работников образования».

Консультанты

Аверин С.А., Казунина И.И., Кожевникова В.В., Обухов А.С., Трифонова Е.В.

Программа предлагает инновационный вариант реализации задач познавательного, художественно-эстетического и социально-коммуникативного развития детей дошкольного возраста на основе принципа культуросообразности. Конструирование позиционируется как универсальная деятельность — созидательная, преобразующая, творческая, в которой каждый ребенок приобретает опыт самореализации, самовоспитания, саморазвития. Особенностью авторского подхода является моделирование образовательных ситуаций, отражающих путь развития человеческой культуры и общества: «Как человек изобрел колесо, соорудил дороги и транспорт», «Как зернышко прошло путь от поля до каравая», «Как люди приручили и где поселили огонь», «Где живет вода, и как она приходит в наш дом», «Где хранится семейная память», «С чего начинается Родина» и др. Программа обеспечена учебно-методическими пособиями и демонстрационными материалами для каждой возрастной группы ДОО. Рекомендуется специалистам системы дошкольного образования. Будет полезна при разработке основных образовательных программ дошкольных организаций, в т.ч. малокомплектных и частных детских садов.

ISBN 978-5-4310-0271-7

Охраняется Законом об авторском праве. Воспроизведение этой книги или любой ее части, включая оформление, преследуется в судебном порядке.

© Лыкова И.А., автор, 2017
© ИД «Цветной мир», 2017

Конструирование (от латинского *construere* — строю, создаю) — *творческая деятельность* людей, связанная с созданием предметного мира (второй природы) и формированием человеческой культуры. Сущность конструирования заключается в *намеренном объединении* различных элементов или в *преобразовании* материалов на основе проектов (схем, чертежей, расчетов, моделей) с целью получения различного рода *целостностей* — предметов, инструментов, сооружений.

Конструирование — это *универсальная деятельность*, продукты которой можно обнаружить в любой сфере человеческого бытия. Люди конструируют дороги, мосты, здания, мебель, посуду, орудия труда, бытовые приборы, одежду, обувь, головные уборы, книги, подарки, предметы интерьера... Сказку и стихотворение, танец и спектакль, мультфильм и букет цветов можно интерпретировать как *гармоничные конструкции*, в которых отдельные звуки, слова, движения, изображения, цветы и другие элементы соединяются в *целое* одним из способов, выработанных культурой.

Без конструирования не мыслится создание, сохранение, трансляция и дальнейшее развитие человеческой культуры. Поэтому так важно, чтобы каждый человек получил многогранный опыт освоения культуры и культуротворчества в конструктивной деятельности. Широкие возможности для решения этой фундаментальной задачи открываются уже на первом уровне образования — в дошкольном детстве. В этом возрасте ребенок тонко чувствует свою «родственность» окружающему миру (Л.С. Выготский), гармонично «слит с природой» (А.В. Бакушинский), открыт для осмысленного принятия «правил отношений с миром» (Б.Т. Лихачев), активно и доверчиво ищет свое место в нем (В.Т. Кудрявцев, Н.Н. Поддьяков), самозабвенно конструирует «свои миры» (А.Г. Асмолов) и самого себя (М. Доналдсон).

Детское конструирование — это целенаправленный процесс создания различных изделий, фигурок и построек, в которых взаимосвязь частей конструкции определяется способом их соединения в *осмысленное целое*.

В процессе конструирования ребенок способен «открыть» и «присвоить» общечеловеческие мысли, чувства, идеалы, эмоционально-ценностное отношение к окружающему миру. Он может почувствовать, пережить и осмыслить, ради чего и как создавались в культуре те или иные сооружения (дорога, мост, дом, печь, колодец, башня, крепость, кремль и др.), какие идеи они выражают, что символизируют, какими были ранее, бывают сейчас и могут стать в обозримом будущем.

Конструирование открывается даже самому маленькому ребенку как «сокровищница», наполненная не столько материальными объектами, сколько духовными богатствами, общечеловеческими ценностями. Это содержание он постигает с восторгом первооткрывателя и даже «сопорождает»: находит аналогии в своем жизненном и культурном опыте, воплощает в собственных сооружениях, выражая при этом свои эмоции, чувства и отношения.

Парциальная образовательная программа «Умные пальчики: конструирование в детском саду» (далее — Программа) создана в ответ на запрос современного социума — семьи и государства — к воспитанию одухотворенного человека-созидателя, готового к встрече с быстро меняющимся многополярным миром и стремительно обновляю-

щейся культурой, способного к самоактуализации и саморазвитию на всех этапах своей жизни, умеющего работать в команде и отвечающего за свои поступки.

Программа разработана в соответствии с требованиями **Федерального государственного образовательного стандарта дошкольного образования** (Приказ Минобрнауки России № 1155 от 17.10.2013). Согласована с Федеральным законом «Об образовании в Российской Федерации» (№ 273-ФЗ от 29.12.2012). Учитывает основные положения Конвенции ООН о правах ребенка и ключевые идеи стратегии образования для устойчивого развития:

- формирование у ребенка новой системы ценностей, современного взгляда на окружающий мир как среду обитания человека;
- опора на собственный опыт детей — бытовой, культурный, художественный, социальный, нравственный и др.;
- развитие детской инициативы, активности, самостоятельности, познавательной мотивации на основе индивидуальных интересов;
- формирование умения учиться и самостоятельно добывать информацию;
- интегрированное содержание образовательной работы;
- партнерские взаимоотношения детей и взрослых;

- соблюдение прав ребенка, в т.ч. права на игру, на здоровую, безопасную и комфортную окружающую среду;
- доступность качественного образования;
- активное вовлечение ребенка в социум.

Программа ориентирована на сохранение уникальности и самоценности детства как важного этапа в общем развитии человека; поддержку разнообразия детства; уважение личности каждого ребенка с учетом возрастных, гендерных, индивидуальных особенностей. Предусматривает реализацию **принципа непрерывности** образования на всех его уровнях, обеспечивает **преемственность программ** (целей, задач, содержания) дошкольного и начального общего образования.

Методологическую и теоретическую основу программы «Умные пальчики» составляют культурно-исторический и системно-деятельностный подходы к организации образовательного процесса. Научная концепция выстроена автором на основе результатов фундаментальных исследований — *классических* (А.В. Бакушинский, Л.С. Выготский, М. Монтессори, Ф. Фребель) и *современных* (А.Н. Давидчук, В.Т. Кудрявцев, З.Н. Лиштван, Л.А. Парамонова, В.Г. Нечаева, Н.Н. Поддьяков и др.), свидетельствующих о том, что конструиро-

вание играет важнейшую роль в становлении полноценной личности ребенка, в поддержке и развитии его интеллектуальных и творческих способностей, в формировании системы интересов, потребностей, установок и мотивов поведения «растущего человека» (Д.И. Фельдштейн).

Программа имеет четкую структуру и включает три раздела: **Целевой, Содержательный, Организационный.**

I. Целевой раздел содержит: 1) Теоретические и концептуальные основы Программы; 2) Целевые ориентиры и образовательные задачи; 3) Модель развития взаимоотношений педагога и детей; 4) Возрастные характеристики развития детей, значимые для проектирования задач и содержания конструирования в ДОО; 5) Планируемые результаты освоения Программы.

«Умные пальчики: конструирование в детском саду» — это программа психолого-педагогической поддержки позитивной социализации и индивидуализации, развития творческой личности ребенка дошкольного возраста в конструктивной деятельности, интегрирующей содержание разных образовательных областей — «*Познавательное развитие*», «*Художественно-эстетическое развитие*», «*Социально-коммуникативное развитие*». Задачи образовательных областей «*Речевое раз-*

витие», «Физическое развитие» также ставятся и успешно реализуются в содержании данной Программы, но не столь системно, как задачи выше названных областей.

Программа предполагает личностно-развивающий и гуманистический характер взаимоотношений детей и взрослых — педагогов, родителей (или законных представителей) — в различных формах взаимодействия. В целевом разделе показан вектор развития взаимоотношений педагога с детьми в образовательном пространстве и постепенного перерастания содействия в сотворчество на основе системы дидактических принципов.

II. Содержательный раздел описывает 1) Стратегию проектирования образовательной деятельности дошкольной образовательной организации (далее — ДОО) по реализации Программы и 2) Целостную систему образовательной работы в форме календарно-тематического планирования. Содержание образовательной деятельности строится в Программе на основе ряда дидактических принципов при ведущей роли **принципа культуросообразности**, который интерпретируется автором как **целесообразность проектирования образовательного процесса по модели развития человеческой культуры**.

Программное содержание представляет собой авторский

вариант проектирования образовательной деятельности в четырех возрастных группах дошкольной образовательной организации (второй младшей, средней, старшей и подготовительной к школе) по следующим взаимосвязанным направлениям:

— *введение детей в мир общечеловеческой культуры*, приобщение к традициям и ценностям искусства (народного творчества, архитектуры, декоративно-прикладного искусства, дизайна и др.); развитие предпосылок ценностно-смыслового восприятия и понимания произведений искусства и предметов культуры; становление эстетического отношения к окружающему миру (природному, бытовому, социальному, информационному и др.);

— *амплификация познавательного, художественно-эстетического и социально-коммуникативного развития детей с учетом возрастных, гендерных, индивидуальных особенностей*; создание оптимальных условий для проявления творческой активности, самостоятельности, инициативы каждого ребенка; поддержка экспериментирования и культурных практик;

— *расширение социокультурного опыта*; развитие продуктивного общения и творческого взаимодействия ребенка со взрослыми и другими детьми в разных формах сотрудничества и сотворчества; становление целенаправленности

и произвольности (саморегуляции) действий, формирование опыта планирования и организации деятельности (в т.ч. предпосылок учебной деятельности).

Содержание образовательной деятельности **с детьми раннего возраста** (в первой и второй группах раннего возраста, в первой младшей группе) представлено **в комплексной образовательной программе «Теремок»** (научный руководитель И.А. Лыкова, научные редакторы А.И. Буренина, И.А. Лыкова, О.С. Ушакова).

III. Организационный раздел раскрывает: 1) Основные подходы к организации образовательной деятельности в ДОО; 2) Рекомендации по адаптации Программы к запросу особого ребенка (ОВЗ); 3) Особенности взаимодействия педагогического коллектива с семьями воспитанников; 4) Материально-технические условия реализации Программы: примерный перечень материалов

и оборудования для создания развивающей предметно-пространственной среды; 5) Список учебно-методических и наглядно-дидактических пособий для реализации Программы.

Развивающая предметно-пространственная среда — одно из важнейших условий успешности решения образовательных задач, поставленных Программой. Конкретные рекомендации к ее проектированию в дошкольной образовательной организации разработаны на основе *принципов содержательной насыщенности, полифункциональности, трансформируемости, гибкости, безопасности, эстетизации образовательного пространства ДОО*.

Учебно-методический комплект, сопровождающий Программу, включает ряд учебных и наглядно-дидактических пособий для каждой возрастной группы дошкольной образовательной организации (см. стр. 7, 22, 23, 29).



Учебно-методическое пособие и демонстрационный материал для организации конструирования **во второй младшей группе**.

Приложения расширяют, конкретизируют, иллюстрируют основные идеи и подходы, описанные в основной части Программы.

Приложение 1. Базовые сооружения в человеческой культуре и их вариативные модели в детском конструировании.

Приложение 2. Примеры образовательных ситуаций (развивающих занятий).

Приложение 3. Примеры демонстрационных карточек.

Приложение 4. Современное оборудование для организации развивающего конструирования и поддержки культурных практик детей в ДОО и семье.

Название программы «Умные пальчики: конструирование в детском саду» раскрывает важнейшую роль художественно-продуктивной деятельности в общем и творческом развитии ребенка дошкольного возраста: «Истоки способностей и дарования детей на кончиках их пальцев, от них идут тончайшие ручейки, которые питают источник творческой мысли!» (В.А. Сухомлинский).

Логотип Программы представляет собой яблоко, разделенное на семь разноцветных частей, ассоциирующихся с радугой, и вписанное в круг (реальный или воображаемый). *Яблоко* символизирует стремление ребенка к деятельному познанию окружающего мира и самого себя. *Деление яблока на части* выражает

сущность конструирования — создание осмысленного и гармоничного целого из составных элементов. *Радуга* означает гармонию создаваемой конструкции, приоритет эмоционально-ценностного отношения в целевых ориентирах, структуре и содержании детской деятельности. *Круг* передает идею глубинной интеграции познавательного, художественно-эстетического и социально-коммуникативного развития детей в современном образовательном пространстве.



Логотип парциальной программы «Умные пальчики: конструирование в детском саду».

Где может использоваться Программа? Парциальная программа «Умные пальчики: конструирование в детском саду» может использоваться в дошкольных образовательных организациях

Российской Федерации, в т.ч. в малокомплектных детских садах и группах кратковременного пребывания детей, в семейных и частных детских садах, в системе дополнительного образования детей дошкольного возраста и в семейном воспитании. Программа может быть адаптирована для детей с ограниченными возможностями здоровья и в работе с одаренными детьми (основные рекомендации приведены в Организационном разделе). Будет полезна при разработке основной образовательной программы дошкольной образовательной организации, при создании учебных курсов и модульных программ повышения квалификации и профессиональной переподготовки работников образования.

Парциальная программа «Умные пальчики: конструирование в детском саду» включена в **комплексную образовательную программу дошкольного образования «Мир открытий»** (научный руководитель Л.Г. Петерсон, научные редакторы И.А. Лыкова, Л.Г. Петерсон), вошедшую в «Навигатор образовательных программ» Федерального института развития образования.

В составе данной программы прошла успешную апробацию в 32 субъектах Российской Федерации, среди которых: Амурская обл., Архангельская обл., Белгородская обл., Владимирская обл.,

Вологодская обл., Ивановская обл., Калининградская обл., Кемеровская обл., Краснодарский край, Ленинградская обл., Липецкая обл., Магаданская обл., Москва, Московская обл., Мурманская обл., Нижегородская обл., Новгородская обл., Оренбургская обл., Орловская обл., Петропавловск-Камчатский, Республика Башкортостан, Республика Дагестан, Республика Татарстан, Республика Саха (Якутия), Республика Хакасия, Ростовская обл., Рязанская обл., Санкт-Петербург, Свердловская обл., Томская обл., Удмуртская обл., ХМАО-Югра, Чувашская Республика, Ямало-Ненецкий АО, Ярославская обл. и др.

Автор выражает благодарность С.А. Аверину, Е.М. Акишиной, А.В. Баринину, А.И. Бартковскому, О.В. Бережновой, Е.В. Бояковой, Т.В. Волосовец, Л.А. Гридневой, Л.В. Грушиной, Т.А. Данилиной, Л.В. Двининой, И.А. Дядюновой, Г.Д. Егорову, Н.П. Ильиной, И.И. Казуниной, Е.И. Касаткиной, В.В. Кожевниковой, В.Т. Кудрявцеву, И.А. Лаврентьевой, С.А. Мефодьевой, С.И. Мусяенко, А.С. Обухову, Г.Н. Пантелееву, Л.В. Пантелеевой, Л.Г. Петерсон, С.Г. Подилько, Л.Г. Савенковой, О.В. Стукаловой, А.Х. Сундуковой, Е.В. Трифионовой, В.А. Шипуновой, за неоценимую помощь в подготовке, апробации, общественном обсуждении и научной экспертизе Программы.

I. ЦЕЛЕВОЙ РАЗДЕЛ

1. Теоретические и концептуальные основы Программы

Цель только тогда может быть достигнута, когда уже заранее само средство насквозь проникнуто собственной природой цели.
(Фердинанд Лассаль)

1.1. Конструирование в ансамбле видов деятельности

Деятельность — исходное философское понятие, определяющее специфику, сущность, закономерности общественно-исторического бытия людей: «В отличие от законов природы, законы общества обнаруживают себя только в деятельности и через деятельность людей. Такова специфика деятельности, способ ее бытия» (Ю.К. Плетников [52, с. 96]).

Деятельность — специфически человеческая форма активного отношения к жизни, содержание которой составляет познание и созидание на основе освоения и развития наличных форм культуры (В.В. Давыдов [19]). Суть деятельности — в творении человеческого мира, в построении отношений с этим миром и созидании человеком самого себя: это и составляет сущность культуры. Преобразующий и целеполагающий характер деятельности позволяет человеку выйти за рамки любой ситуации, преодолеть эту ситуацию и встать над ней, создав нечто новое и включив его в широкий контекст культурно-исторического бытия. В полной мере это относится к кон-

струированию, которое занимает особое место в «ансамбле» (термин В.Т. Кудрявцева) видов деятельности человека на всех этапах его жизни, начиная с раннего детства.

1.1а. Конструирование — познавательная деятельность. Конструирование можно рассматривать как универсальный способ активного взаимодействия человека с окружающим миром в целях его *познания и преобразования*. Это взаимодействие развивается постепенно. Изначально действительность дается человеку в его конкретной деятельности, имеющей чувственный характер. Ощущения вызывают эмоциональную реакцию, волнение, приводящие к переживанию или ответному действию. Предельная зависимость человека от окружающего мира «снимается» — формируется способность конструирования образов восприятия как представлений, понятий, знаков, образов, символов; в результате появляется возможность изменения предметного мира, его переустройства «по себе», «под себя».

Конструирование традиционно рассматривается как *познавательная деятельность человека* (в т.ч. ребенка раннего и дошкольного возраста). Среди видов познавательной деятельности можно выделить *обыденно-практическую, научную и эстетическую*, связанную с попыткой осмысления окружающего мира с помощью эстетических категорий. В дошкольном возрасте эти виды имеют свою специфику и проявляются в таких формах, как *наблюдение, сравнение, обследование, моделирование, размышление (элементарное философствование)* и др. В ансамбле видов детской познавательной деятельности следует отметить *поисково-исследовательскую и экспериментирование*, значимые для развития конструирования детей раннего, дошкольного и младшего школьного возраста. В разных видах и формах познавательной деятельности ребенок осваивает **рационально-логический способ познания мира**, при этом предметом познания является окружающий мир (реальность), универсальным инструментом выступает понятие (представление, информация, знание), а прогнозируемым результатом — **естественно-научная картина мира** (миропонимание).

1.1б. Конструирование — художественно-эстетическая деятельность. Конструирование

— специфическая активность, в процессе которой человек осваивает и развивает культуру, обретает «господство» над материалами, овладевает различными орудиями, создает социально значимый оригинальный продукт (предмет, изделие, сооружение), реализует и познает свое «Я», выражая тем самым эмоционально-ценностное отношение к окружающему миру и к самому себе. Своим целеполагательным, созидательным и преобразующим характером конструирование сходно с **художественно-эстетической деятельностью** в разнообразии ее видов — *архитектурой, дизайном, изобразительным и декоративно-прикладным искусством*. В разных видах доступной художественно-эстетической деятельности (лепка, аппликация, рисование, литература, театр, музыка) ребенок осваивает **эмоционально-образный способ познания мира**, при этом предметом познания является эмоционально-ценностное отношение к окружающему миру, универсальным инструментом выступает художественный образ, а прогнозируемым результатом — **эстетическая картина мира** (мироотношение).

Картина мира — это целостное миропонимание, интегрирующее знания человека об окружающей действительности и себе самом (как части мироздания) на

основе системного принципа, который определяет мировоззренческую установку, ценностные и поведенческие ориентиры.

В сознании каждого человека картина (образ, модель) мира начинает складываться уже в дошкольном детстве на основе накапливаемого познавательного и эстетического опыта, который выступает как определенным образом структурированная система всех представлений и знаний, а также способов интеллектуальной и практической деятельности.

Основной способ построения картины мира в сознании ребенка-дошкольника — это **эмпирическое обобщение** как накопление, осмысление и структурирование своего чувственного опыта. Эмпирические знания фиксируются в наглядных представлениях, а их обобщение осуществляется с помощью **образных средств познания** (В.Т. Кудрявцев, В.И. Слободчиков). Поэтому особое значение имеет организация познавательного и художественного опыта ребенка, который близкие ему взрослые (родители, педагоги) помогают обобщить и зафиксировать в виде **культурного средства**: эталона (в первую очередь, сенсорного), символа, знака, условного заместителя, модели, художественного образа и, наконец, представления и понятия. Конструирование представляет поистине неисчерпае-

мые возможности для обогащения детского опыта, формирования системы обобщений и начал теоретического мышления.

В конструктивной деятельности эмоционально окрашенная сфера восприятия и преобразования мира принимает инертную форму и составляет ту широчайшую область человеческого бытия, на основе которой формируется эмоционально-ценностное отношение к миру — человек становится Человеком.

Все выше сказанное позволяет отнести конструирование к видам **художественно-эстетической деятельности** при сохранении его специфики как познавательной деятельности. В процессе конструирования интеллектуальная задача решается в художественной форме.

1.1в. Конструирование — социально-коммуникативная деятельность. Эмоционально-ценностное отношение «роднит» конструирование не только с художественно-эстетической, но и **социально-коммуникативной деятельностью** в разнообразии ее видов и, прежде всего — общением, игрой, трудом.

Общение — сложный многоплановый процесс установления и развития контактов между людьми (межличностное общение) и группами (межгрупповое общение), побуждаемый потребностями совместной деятельности. Об-

щение включает коммуникацию (обмен информацией), интеракцию (обмен действиями), социальную перцепцию (восприятие и понимание партнера). Важно заметить, что любая деятельность невозможна вне общения, поэтому конструирование также включает в свою структуру коммуникацию, интеракцию и социальную перцепцию.

Игра — ведущая деятельность ребенка дошкольного возраста; потребность растущего человека (его психики, интеллекта, тела). Игра — специфический, чисто детский мир детской жизни. Результат (продукт) игровой деятельности — наслаждение ее процессом, конечный результат — развитие реализуемых в ней способностей. Игра — главная сфера общения детей: в ней решаются проблемы межличностных отношений, совместимости, партнерства, дружбы, товарищества; познается и формируется социальный опыт взаимоотношений людей; приобретает опыт разрешения конфликтов. Игра — важнейшая социокультурная практика саморазвития (дети играют, потому что развиваются, и развиваются, потому что играют); путь «открытия» ребенком себя в общении с другими детьми, в широком социуме, человечестве, во Вселенной, освоение культуры прошлого и настоящего, создание культуры будущего. Игра — сво-

бода самораскрытия, саморазвития с опорой на подсознание, разум и творчество (А.В. Запорожец, А.Н. Леонтьев, С.Л. Новоселова, С.А. Шмаков, Д.Б. Эльконин и др.).

В процессе конструирования ребенок свободно проявляет себя в увлекательной творческой деятельности, вступает в общение с другими детьми и взрослыми, максимально реализует свои способности и сам себя творит. Это *сближает конструирование с игрой*, позволяя выявить общие и отличительные признаки. Помимо этого, конструирование различных построек обычно сопровождается сюжетно-ролевой, режиссерской или театрализованной игрой. Зачастую игра вызывает у детей потребность что-то сконструировать из строительного или бытового материала (стул, диванчик, домик, дорогу, тоннель, мост, машину, корабль, элементы костюма, посуду, еду, инструменты и другие игровые атрибуты).

Труд — это целенаправленная практическая деятельность, выполняемая человеком для достижения результата (продукта) и связанная с преобразованием природных ресурсов в материальные, интеллектуальные или духовные блага. Трудовая деятельность — важное условие существования человека, его развития и благосостояния общества

в целом. Труд — это всякое умственное и физическое усилие, предпринимаемое частично или целиком с целью создания какого-либо продукта (А. Маршалл) (*Alfred Marshall*) [65]), не считая удовлетворения и радости, которые человек испытывает от процесса и продукта трудовой деятельности (Е.А. Климов, И.А. Лыкова, В.И. Тютюнников). Конструирование — целенаправленная созидательная деятельность человека, связанная с получением материального продукта и сопровождаемая яркими эмоциями. По этим критериям *конструирование имеет несомненное сходство с трудовой деятельностью.*

Анализ сущности разных видов *социально-коммуникативной деятельности* позволяет позиционировать конструирование как *социокультурную практику* детей дошкольного возраста, вбирающую специфические черты общения, игры, труда.

1.1г. Интеграция познавательной, художественно-эстетической и социально-коммуникативной деятельности.

Интеграция интерпретируется в Программе как целенаправленный перенос информации из одной образовательной области в другую в целях «рождения» в сознании ребенка культурных и личностных смыслов.

Раскроем понятия «эмоции» и «ценность» для обоснования глу-

бинной интеграции познавательной, художественно-эстетической и социально-коммуникативной деятельности в детском конструировании.

Эмоции — регуляторы настроения, состояние и поведения человека; психические образования, приспособленные к решению задач общественной практики в системе субъект/объект. Эмоциональное отношение человека к миру порождает новое свойство материальных объектов — бытийность и тем самым создает надприродное явление — *ценность* (М.С. Каган, Л.Н. Столович).

Ценность — это метарезультат отношений человека с окружающим миром, в процессе которого раскрываются *значимые для человека свойства предметов.* Ценность выражает взаимозависимость мира внешнего (объективного) с миром внутренним (субъективным), представленных в целостной системе потребностей, целей, желаний, норм, идеалов конкретного человека или общества (народа, государства, цивилизации). В конструировании как созидательной и преобразующей деятельности человек начинает оценивать действительность **по личностным смыслам** (А.Н. Леонтьев, В.Н. Мясищев).

Конструирование опирается на все многообразие свойств окружающей действительности. При этом важнейшее значение

имеет **форма.** Существует давняя и уже достаточно широко известная философская традиция интерпретации **эстетической ценности формы** (Пифагор, Платон, Л.Б. Альберти (L.B. Alberti), А. Дюрер (A. Dürer), У. Хогарт (W. Hogarth), И. Кант (I. Kant), К. Белл (C. Bell), В.С. Соловьев, А.В. Бакушинский, В.В. Кандинский, Г. Рид (H. Read), Р. Арнхейм (R. Arnheim), В.А. Фаворский и др.). Освоение человеком окружающего мира с первых лет его жизни осуществляется в **эстетической форме**, поскольку все виды человеческой деятельности (общение, познание, игра, труд, конструирование, искусство и т.д.), при всем их историческом и национальном своеобразии, всегда подчиняются эстетике и не могут быть ни совершены без эстетического начала в человеке, ни осмыслены без определенных эстетических знаний.

Эстетическое отношение — социально-духовный феномен, обеспечивающий гармоническое *единство внешнего мира, культуры и сокровенного мира лич-*

ности, что дает основание рассматривать данный вид отношений как универсальный способ взаимосвязи и взаимодействия человека с окружающим миром и культурой в целях обретения *личностного смысла и успешной самореализации.*

Сокровенный мир личности рассматривается в философии как отношение к себе, преломленное через отношение к миру и обретающее форму развитого самоощущения, самовоспитания, самосознания, самооценки на личностном, ценностно-проективном уровне.

Осмысление понятий «деятельность», «ансамбль деятельностей», «эмоции», «ценность», «форма», «отношение», «эстетическое отношение к миру», «личностный смысл», «картина мира» с позиций системно-деятельностного подхода позволило автору не только научно обосновать место конструирования в ансамбле видов деятельности, но и выйти на формулировку целевых ориентиров Программы (*см. п. 2 Целевого раздела*).

1.2. Личность и творчество

Личность — субъект творения новых форм культуры (Э.В. Ильенков, В.В. Давыдов, В.Т. Кудрявцев) — общего и значимого для других людей, в которых он идеально представлен (В.А. Петровский), и одновременно — субъект

самоизменения, саморазвития, самосозидания. Суждение о личности как преобразователе действительности было уточнено В.В. Давыдовым: «...мы изучаем субъекта как личность *лишь* тогда, когда замечаем в нем реальное пре-

образование предметной действительности, культуры и самого себя, т.е. реальный акт творчества» [20, с. 55]. Об этом и размышления Л.И. Анцыферовой: «Личность... творит, созидает себя» [6, с. 67].

Тезис о том, что в процессе самоактуализации личности происходит «преобразование норм данной культуры и творение в ходе контакта с миром новых норм, т.е. нормотворчество», развил А.Г. Асмоловым в полемике с американским психологом А. Маслоу (A. Maslow) [8, с. 79]. И далее: «Изучая личность как субъекта деятельности, исследуют то, как личность преобразует, творит предметную действительность, в том числе и самое себя...» [8, с. 309]. Личность всегда порождает свою «малую культуру», в образах которой она впервые проявляется для других и самообнаруживается (В.Т. Кудрявцев).

Суть конструирования заключается в распредмечивании (освоении и осмыслении) формы в процессе ее восприятия человеком и в создании новой гармоничной формы в процессе творчества. А. Бергсон (H. Bergson) отождествляет творчество с процессами восприятия и создания новой формы: «Всякое человеческое произведение, содержащее известную долю изобретения, всякое произвольное действие, содержащее известную долю сво-

боды, всякое движение организма, свидетельствующее о спонтанности, привносит в мир что-то новое. Правда, это только творение формы» [10, с. 163–168]. И далее: «... в известной мере, мы суть то, что мы делаем, и что мы творим себя непрерывно» [там же].

Если критерием личности считается наличие у человека творческих возможностей, то каковы те психологические черты, которые характеризуют именно *личностный уровень* индивида? По мнению В.В. Давыдова, основной чертой можно назвать *потребность в активном созидании*. Эта потребность является *смыслообразующей* и тем самым подчиняет себе другие потребности предметно-вещественного характера [20].

Творчество — основной способ существования и развития личности (Н.Н. Поддьяков [53]). Полноценная личность — это всегда личность творческая, развивающаяся, для которой характерно появление все новых и новых психологических новообразований и перестройка уже сложившихся структур. К. Роджерс (C. Rogers) дал общую характеристику творческого человека «с его восприимчивой открытостью миру, с его верой в свои способности формировать новые отношения с окружающими», который не обязательно будет «приспособлен» к своей культуре, но в любой культуре будет жить сози-

дая, в гармонии со своей культурой [57, с. 234–247].

Творчество понимается сегодня как деятельность высшего уровня познания и преобразования человеком окружающего мира — природного и социального. В процессе творческой деятельности, направленной на изменение окружающего мира в процессе создания чего-либо нового, неповторимого, уникального изменяется и сам человек — становится самобытной творческой личностью (А.Г. Асмолов, В.Т. Кудрявцев, Н.Н. Поддьяков).

Творчество объединяет различные сферы психического: личность, деятельность, процесс, установку (А. Маслоу). Творческий процесс — это своего рода качественный переход от уже известного к новому и неизвестному. Творчество — это особая форма процесса развития, оно диалектично и противоречиво. Творчество — интегративное явление, в котором происходит «встреча»

объективного и субъективного миров.

В свою очередь, креативность (от *англ.* creativity — творчество, способность к творческой деятельности) — это имманентное свойство психического (В.В. Давыдов, В.Т. Кудрявцев, Ф.Т. Михайлов). Креативность рассматривается не как отдельный психический процесс, а как следствие изначальной внутренней включенности механизмов воображения (или близких им образований) в различные психические явления.

С понятием «креативность» тесно связаны **творческие способности** — универсальные свойства личности, позволяющие не только добиваться высоких результатов в деятельности, но и создавать новый оригинальный продукт. При этом важно учитывать, что новизна процесса и результата (продукта) детского творчества носит субъективный характер: ребенок открывает новое «для себя» и «в себе».

1.3. Конструирование как универсальный способ самопознания и самосозидания

Актуальная проблема самопознания и личностного роста человека исследуется сегодня в ключе всеобщей технологии человеческой деятельности. Творчество рассматривается при этом как «путь к себе», способ самопознания и саморазвития.

«Познай самого себя и через

это познаешь мир. Все попытки внешнего познания мира, без погружения в глубь человека давали лишь знание поверхности вещей. Если идти от человека вовне, то никогда нельзя дойти до смысла вещей, ибо разгадка смысла скрыта в самом человеке» (Н.А. Бердяев [11, с. 62]).

Один из путей познания мира через самопознание — **конструирование** — вид развивающей и развивающейся деятельности, доступной человеку с раннего возраста и на протяжении всей его жизни.

В конструктивной деятельности любой человек (и взрослый, и ребенок) не только преодолевает наличную ситуацию, но также постоянно преодолевает «программы», лежащие в основе самой деятельности, поскольку способности и художественные техники не имеют жесткой заданности,

1.4. Особенности детского конструирования

Выдающийся мыслитель Бенедикт Спиноза (*Baruch Spinoza*) в XVII веке, а вслед за ним известный физик и писатель Георг Лихтенберг (*Georg Christoph Lichtenberg*) в XVIII веке заметили, что для познания сущности вещи нужно создать ее — *сконструировать*. Это позволило Фридриху Фребелю (*Friedrich Wilhelm August Fröbel*) в XIX веке разработать научно обоснованную систему «даров» (материалов для конструирования), связанную с активным познанием окружающего мира детьми дошкольного возраста.

В XX веке исследователи А.Н. Давидчук, З.Н. Лиштван, Л.А. Парамонова, В.Г. Нечаева, Н.Н. Поддьяков вместе со своими учениками и последователями создали системное учение о кон-

фиксированности, однозначности (В.Т. Кудрявцев). Но самое главное состоит в том, что человек-творец (даже самый маленький) в творческом действе преодолевает сам себя и сам себя творит. В этом обнаруживается принципиальная открытость и универсальность конструирования. Поэтому ее следует понимать и как форму исторического культурного творчества, содержащего коллективное начало, и как форму созидания человеком своей неповторимой индивидуальности, творение уникальной личности.

струировании: выявили его сущность и специфику, разработали содержание и методику, описали основные способы конструирования и предложили новые; выявили психолого-педагогические условия; обосновали влияние конструирования на развитие ребенка дошкольного возраста и его подготовку к школе. З.Н. Лиштван и В.Г. Нечаева разработали научно обоснованную систему обучения детей конструированию в разных возрастных группах детского сада. Н.Н. Поддьяков доказал значение конструирования для развития мышления детей дошкольного возраста и разработал систему способов конструирования как интеллектуальной деятельности, в т.ч. такой вид как конструирование по условиям или

ряду условий. А.Н. Давидчук выявила и экспериментально доказала творческий потенциал конструирования.

В начале XXI столетия Л.А. Парамонова в своей диссертационной работе [50], обобщающей результаты многолетнего исследования, обосновала важный вывод о том, что конструирование — это не только практическая творческая деятельность, но и **универсальная умственная способность человека**, проявляющаяся в разных видах деятельности (игровой, изобразительной, речевой, познавательной, исследовательской). В.Т. Кудрявцев обосновал перспективную идею синтеза математики и конструирования в содержании образования детей дошкольного возраста, основанную на развитии творческого воображения и связанную с принципом культуросообразности [56, с. 27]. В.В. Кожевникова развивает идеи В.Т. Кудрявцева применительно к задаче проектирования развивающей предметно-пространственной среды на основе идей и с применением материалов Ф. Фребеля. Следует заметить, что в комплексной программе «Тропинки» (науч. ред. В.Т. Кудрявцев) важное место занимает описание системы Ф. Фребеля, адаптированной к современным условиям, в т.ч. ФГОС ДО, что подтверждает преемственность результатов научных исследований, реальную

взаимосвязь традиций и новаций в решении ключевых вопросов дошкольного образования.

Все вышесказанное позволило автору разработать парциальную программу «Умные пальчики: конструирование в детском саду», в которой учтен и обобщен многолетний опыт научных исследований, получили отражение ключевые идеи ФГОС ДО, найден авторский вариант проектирования целевых ориентиров и содержания образования детей в деятельности конструирования на основе *принципа культуросообразности*.

Детское конструирование рассматривается в Программе как активный способ творческого освоения культуры, целенаправленный процесс создания различных изделий и сооружений (построек), в которых взаимосвязь частей конструкции определяется способом их соединения в *осмысленное целое*.

Специфика конструирования обусловлена своеобразием мировосприятия ребенка и направленностью на «создание художественной формы в ее собственной эволюции» (А.В. Бакушинский [9]). Конструирование предполагает гармонию рационально-логического (*понятия*) и эмоционально-образного познания жизни (*образы*) во всех ее проявлениях. Эта деятельность является средством освоения и «отражения» социокультурного опыта ребенка.

Она выполняет осмыслительную (рефлексивную) и проективную роль в процессе познания ребенком окружающего мира и самого себя (В.Т. Кудрявцев [29]). Детское конструирование — не копия искусства взрослого, это особая форма специфически детского познания и освоения мира в активной деятельности (J. Vaer [63], M.V. Chenfeld [64]).

Результаты психолого-педагогических исследований свидетельствуют о том, что конструирование играет важнейшую роль в становлении полноценной личности ребенка, развитии его способностей, а также системы интересов, потребностей, установок и мотивов поведения.

Создание конструкции предполагает *обобщение* — мысленное объединение сходных по каким-либо признакам предметов и явлений окружающего мира. Обобщение предполагает *целостное восприятие* объектов и явлений. Таким образом, конструирование невозможно без *эстетической апперцепции* — запаса жизненных впечатлений и богатого опыта (жизненного, познавательного, художественно-эстетического, нравственно-социально-коммуникативного, двигательного). Л.С. Выготский показал, что для создания новых образов необходима внутренняя взаимосвязь между мышлением, воображением, про-

извольностью и свободой поведения ребенка.

Конструирование позволяет обобщить достижения ребенка в познавательной, эстетической, эмоциональной и социально-коммуникативной сферах. Освоение способов конструирования (техники) понимается при этом не только как основа появления конструкции, но и средство обобщения ребенком своего представления о том или ином предмете или явлении и способах передачи впечатления о нем в конкретном продукте (изделии, сооружении, скульптуре из природного или бытового материала, аранжировке, инсталляции).

Развитие детского творчества связано в первую очередь с *развитием воображения*. Приоритет развития воображения в дошкольном образовании обусловлен возрастной спецификой. По мысли В.Т. Кудрявцева, воображение является центральным психологическим новообразованием дошкольного детства, приобретающим статус базовой духовной и душевной способности растущего человека [29, 56].

Необходимым атрибутом творчества выступает *открытость* как базовое свойство творческой личности, характеризующее ее отношение к миру (Д.Н. Завалишина). В связи с этим появляется еще одно специфическое свойство творческой личности, кото-

рое можно обозначить как *выход за пределы заданного* (Д.Б. Богоявленская, А.М. Матюшкин). Ребенок берет два кубика или кирпичика, соединяет их в постройке, наполняет смыслом (дорога, диван, стол) и это уж первый опыт выхода за пределы заданной ситуации, преодоление материала в его исходном виде и даже самого себя — открытие своих новых возможностей воздействия на материал и познание своего творческого «Я» (это я, это моя постройка, я так умею).

Творческий процесс обладает большой притягательной силой для детей в силу своей эмоциональности. Яркие позитивные

эмоции — основа формирования острой потребности детей в том или ином виде творческой деятельности. Эмоциональная насыщенность процесса детского творчества ведет к интенсификации развития новых мотивов деятельности, что существенно перестраивает мотивационно-эмоциональную сферу и способствует формированию эвристической структуры личности ребенка (Н.Н. Поддьяков [53]). Творчество носит глубоко личностный характер, оно всегда индивидуально, что обусловлено неповторимостью личности и накопленного ею опыта разнообразной деятельности.

1.5. Конструирование — культурная практика растущего человека

Новое содержание дошкольного образования связано с развитием *культурных умений ребенка*. По мысли Н.Б. Крыловой [31], такие умения интенсивно формируются уже в период дошкольного детства, а затем «достраиваются» и совершенствуются в течение всей последующей жизни. Культурные умения включают готовность и способность ребенка действовать во всех обстоятельствах жизни и деятельности на основе культурных норм и выражают: содержание, качество и направленность его действий и поступков; индивидуальные особенности (оригинальность

и уникальность) его действий; принятие и освоение культурных норм сообщества, к которому принадлежит ребенок; принятие общезначимых (общечеловеческих) культурных образцов деятельности и поведения [там же]. Становление, поддержка и развитие универсальных культурных умений ребенка осуществляется в процессе *культурных практик*, которые понимаются как разнообразные, основанные на текущих и перспективных интересах ребенка *видах самостоятельной деятельности, поведения и опыта, складывающегося с первых дней его жизни*.

Культурные практики — это обычные для ребенка **способы самоопределения и самореализации**, тесно связанные с содержанием его повседневной жизни и общения с другими людьми. Культурные практики связаны с активной, самостоятельной, разноаспектной *апробацией* каждым ребенком новых для него видов деятельности, а также способов ее осуществления и форм организации, основанных на индивидуальных интересах, потребностях, способностях. Культурные практики ребенка-дошкольника начинают складываться в раннем возрасте в результате взаимодействия с близкими взрослыми, а затем постоянно обогащаются и расширяются в процессе самостоятельной деятельности (манипулирования предметами и материалами, наблюдений и опытов, собственных проб и ошибок, поиска и выбора, спонтанного изобразительного творчества, кон-

струирования, исследований и фантазирования).

В культурных практиках содержание действий, их цель, способы реализации замысла определяют-ся каждым ребенком самостоятельно и зависят от его активности, умения гибко использовать приобретенный опыт (познавательный, коммуникативный, игровой, художественно-эстетический). В культурных практиках дети самостоятельно, по своей инициативе и на основе своих индивидуальных желаний, интересов, потребностей, способностей, умений осваивают доступные им виды деятельности и способы поведения. Они действуют свободно, уверенно, не боясь проявить инициативу, обосновать выбор, высказать свое собственное мнение, оценить ситуацию или поступок. В культурных практиках разные виды деятельности быстро, легко, естественно сменяют друг друга и свободно интегрируются детьми в разных

вариантах их сочетания (подчас неожиданных для взрослых).

Культурные практики — это также стихийное накопление ребенком разнопланового опыта общения и продуктивного взаимодействия с ровесниками и детьми других возрастов (более младшими и более старшими), когда дети объединяются по интересам в пары, малые или большие группы. И это — обогащение опыта дружбы, взаимопомощи, сотрудничества, сопереживания, заботы, эмпатии. Здесь — истоки «скрытого» нравственного воспитания, эмоционально-волевого

развития, освоения так называемого «фонового» и «неясного» (Н.Н. Поддьяков) знания. Дети действуют индивидуально или в сотворчестве с другими детьми и взрослыми, объединяясь по интересам в малые или большие группы, приобретая бесценный опыт взаимодействия, сотрудничества, разрешения конфликтов, отстаивания своего мнения, осмысления и презентации достижений — индивидуальных и коллективных, внешних (материализованных в конструкции) и внутренних (личностных), прогнозируемых и неожиданных, новых.

Конструирование позиционируется в Программе как универсальная деятельность растущего человека — созидательная, преобразующая, творческая, связанная с активным «открытием» окружающего мира, обогащением социокультурного опыта, формированием эмоционально-ценностного отношения к действительности, становлением «Я-концепции». Результат конструирования не только внешний — конкретное изделие или сооружение, но и внутренний — опыт самоактуализации, самобразования, самовоспитания, саморазвития.



Учебно-методическое пособие и демонстрационный материал для организации конструирования **в средней группе**.



Учебно-методическое пособие и демонстрационный материал для организации конструирования **в старшей группе**.

2. Целевые ориентиры и основные задачи Программы

*Если путник, взбираясь в гору, слишком занят каждым шагом и забывает сверяться с путеводной звездой, он рискует потерять ее и сбиться с пути.
(Антуан де Сент-Экзюпери)*

Цель Программы — создание условий для открытия ребенком природы, социума и человеческой культуры в процессе активной творческой деятельности, направленной на осмысленное преобразование различных материалов и конструирование гармоничных сооружений (изделий, построек), расширение опыта позитивного взаимодействия и сотрудничества с другими людьми (детьми и взрослыми), содействие формированию эмоционально-ценностного отношения к окружающему миру и «Я-концепции творца».

Миссия Программы

- изменение взгляд педагогов и родителей воспитанников (законных представителей) на целевые ориентиры дошкольного образования, связанные с приобретением детьми опыта освоения, сохранения и дальнейшего развития человеческой культуры (на материале конструирования как культуротворческой деятельности);
- содействие открытию педагогами и родителями новых подходов и педагогических «инструментов», связанных с проектированием содержания

конструирования (и шире — всего дошкольного образования) на основе принципа культуросообразности;

- воодушевление педагогов и родителей на организацию конструирования как развивающей и развивающейся деятельности, дающей радость открытия мира, созидания, общения, творчества;
- сплочение педагогов, детей и их родителей в команду единомышленников, вместе идущих к общей цели — открытие природы, социума, культуры в процессе увлекательной деятельности, дающей возможность каждому реализовать себя;
- содействие открытию возможности самоактуализации, самоизменения и саморазвития каждого участника образовательных отношений.

Основные образовательные задачи Программы

1. Проектирование условий для освоения детьми конструирования как преобразующей творческой деятельности человека, познающего окружающий мир и создающего человеческую культуру.

2. Развитие восприятия, мышления и творческого воображения как эмоционально-интеллектуального процесса «открытия» окружающего мира и самого себя.
3. Содействие формированию эмоционально-ценностного отношения к окружающему миру во всем его многообразии, становлению картины мира и «Я-концепции творца».
4. Создание условий для осмысленного освоения разных материалов и универсальных способов их преобразования в предметы или композиции

5. Расширение опыта конструктивной деятельности на всех уровнях: восприятие — исполнительство — творчество.
6. Поддержка активности, инициативы, самостоятельности с учетом возрастных, гендерных, индивидуальных особенностей каждого ребенка как творческой личности.
7. Обогащение опыта сотрудничества и сотворчества, формирование умения работать в команде, воспитание социально-коммуникативных качеств личности растущего человека.

Образовательные задачи в динамике их проектирования

Вторая младшая группа (3–4 года)

- 1). Установление ассоциативных связей между реальными предметами и отображающими их конструкциями (*стол, стул, диван, кровать и др.*); целенаправленное рассматривание и создание простейших построек (*дорожка, заборчик, башня, дом, мост и др.*).
- 2). Ознакомление с базовыми строительными деталями — узнавание, различение, правильное называние, свободное использование по назначению с учетом характерных признаков и свойств. Среди них:
 - а) освоенные ранее — кубик, кирпичик, крыша (*треугольная призма*), пластина;
 - б) новые — полукуб (*четы-*
- 3). Создание условий для конструирования и обыгрывания построек:
 - а) из одинаковых (*дорожка, заборчик, мостик из кирпичиков и др.*) или различных (*стол из брусков и пластины, дом из кубиков, кирпичиков и призмы*) деталей;
 - б) линейных (*дорожка, мост*) и замкнутых (*забор, загородка, колодец*);
 - в) горизонтальных (*дорожка, клумба*) и вертикальных (*башня, дом*).
- 4). Содействие освоению базовых способов конструирования из

строительных, природных и бытовых материалов: соединение, приставление, наложение полное, наложение частичное, размещение деталей впритык или на некотором расстоянии друг от друга и др.

- 5). Обогащение *опыта обследования* материалов и деталей, *сравнения* друг с другом и *экспериментирования* с ними для выявления характерных качеств, апробации освоенных способов и поиска новых. (Например, вы-

Средняя группа (4–5 лет)

- 1). Обогащение представлений детей об архитектуре (*городской и сельской, реальной и сказочной*), знакомство со строительством и конструированием как искусством создания различных построек для жизни, работы и отдыха человека.
 - 2). Расширение опыта создания конструкций из строительных деталей, бумаги, картона, ткани, фольги, природного и бытового материала, мягких модулей.
 - 3). Ознакомление с *базовыми строительными деталями*: узнавание, различение, сравнение, обследование, использование по назначению, адекватные замены. Среди них:
 - а) освоенные ранее: *кирпичик (параллелепипед), кубик, полукуб, призма, брусок (длинный и короткий), пла-*
- кладывание кирпичика на разные грани, сравнение кубика с полукубом, проверка устойчивости бруска и др.)*
- 6). Развитие художественного восприятия, наглядно-образного мышления, воссоздающего и творческого воображения.
 - 7). Поддержка активности, инициативы, самостоятельности с учетом возрастных, гендерных, индивидуальных особенностей каждого ребенка как творческой личности.

стина (длинная и короткая); б) новые: цилиндр, конус, арка, варианты пластин (квадратная, прямоугольная, узкая и широкая).

- 4). Формирование *обобщенных представления* о постройках, умения анализировать: выделять части и детали конструкции, определять их пространственное расположение; использовать детали с учетом их конструктивных свойств (*форма, величина, устойчивость, способ размещения в пространстве*).

- 5). Поддержка интереса к созданию *конструктивных вариантов* одного и того же объекта (*домики, ворота, мосты*); *осмысленному и самостоятельному преобразованию* их в высоту, длину и ширину с учетом конструктивной или игровой задачи.

- 6). Развитие художественного восприятия, наглядно-образного мышления, воссоздающего и творческого воображения.

- 7). Поддержка активности, инициативы, самостоятельности с учетом возрастных, гендерных, индивидуальных особенностей каждого ребенка как творческой личности.

Старшая группа (5–6 лет)

- 1). Ознакомление с *архитектурой, декоративно-прикладным искусством и конструированием* как видами пластических искусств и *дизайном* как современным искусством, направленным на гармоничное обустройство человеком окружающего его пространства.

- 2). Расширение опыта конструирования из строительных деталей (различных по форме, величине, фактуре) и других материалов (*природных и бытовых, готовых и неоформленных*) разными способами: *по словесному описанию, условию, модели, рисунку, схеме, фотографии, предложенной теме, собственному замыслу*.

- 3). Создание условий для освоения новых конструктивных умений на основе развивающейся *способности видеть целое раньше частей*. В результате дети умеют объединять несколько деталей для получения красивого изделия или несколько небольших плоскостей в одну большую, подготавливают основу для перекрытий, распределяют сложную по-

стройку в высоту, делают свои постройки более прочными, устойчивыми и гармоничными.

- 4). Содействие освоению *базовых способов конструирования* из строительных, природных, бытовых и художественных материалов. В результате дети самостоятельно выбирают и свободно используют детали с учетом их конструктивных свойств (форма, величина, вес, устойчивость, размещение в пространстве); в т.ч. варианты строительных деталей (например, пластины — длинную и короткую, узкую и широкую, квадратную и треугольную), делают адекватные замены одних деталей другими (например, кирпичик получают из двух полукубов или же двух уголков, двух средних или четырех коротких брусков).

- 5). Формирование *элементов учебной деятельности*. В результате дети начинают понимать поставленные задачи, принимают инструкции и правила, осмысленно применяют освоенные способы в разных условиях, у них формируются навыки самоконтроля, само-

оценки и планирования своих действий.

- 6). Развитие художественного восприятия, наглядно-образного мышления, воссоздающего и творческого воображения.

Подготовительная к школе группа (6–7 лет)

- 1). Содействие формированию целостной картины мира с учетом индивидуальных особенностей ребенка.
- 2). Развитие предпосылок ценностно-смыслового восприятия произведений искусства и предметов культуры. Становление эстетического отношения к окружающему миру.
- 3). Ознакомление с архитектурой, конструированием, дизайном как видами искусства, направленными на гармоничное обустройство человеком окружающего его пространства.
- 4). Открытие универсального характера конструирования как деятельности, позволяющей человеку создавать целостный «продукт» во всех сферах жизни. Понимание того, что конструировать можно не только постройки, но и другие «конструкции»: сказку, спектакль, танец, диалог, букет цветов, рецепт блюда, план путешествия и др. В любой конструкции элементы объединяются в осмысленное целое тем или иным способом (присоедине-

- 7). Поддержка активности, инициативы, самостоятельности с учетом возрастных, гендерных, индивидуальных особенностей каждого ребенка как творческой личности.

- ние, приклеивание, сшивание, привязывание, нанизывание, вкладывание меньшего элемента в более крупный и т.д.), в зависимости от материала и типа сооружения.
- 5). Расширение опыта творческого конструирования в индивидуальной и коллективной деятельности. Поддержка интереса к созданию оригинальных конструкций разными способами (по словесному описанию, условию, модели, рисунку, схеме, фотографии, предложенной теме, собственному замыслу) из различных по форме, величине, фактуре строительных деталей и других материалов (природных и бытовых, готовых и неоформленных).
 - 6). Содействие освоению обобщенных способов конструирования и их свободному использованию в различных ситуациях для самостоятельного оборудования игрового, бытового и образовательного пространства. Создание условий для свободного выбора деталей с учетом их конструк-

тивных свойств; адекватных замен одних деталей другими; видеоизменению построек в соответствии с конструктивной задачей, игровым сюжетом или собственным замыслом.

- 7). Углубление представления о структуре деятельности и формирование опыта ее организации: ставить цели (что мы будем строить?), определять мотивы (зачем, для чего и для кого будем строить?), проектировать содержание (как будем действовать, какими способами создадим постройку?), выбирать материалы, инструменты, оборудование (из чего будем строить?), получать результат (удалось ли достичь цели?), анализировать и оценивать качество достигнутого результата (соответствие замыслу, функциональность, привлекательность, оригинальность).
- 8). Содействие формированию элементов учебной деятель-

ности: осмысление поставленной задачи, принятие инструкции и правил, адекватное применение освоенных способов в разных условиях, первый опыт рефлексивной самоорганизации (навыки самоконтроля и самооценки), поддержка универсальных учебных действий.

- 9). Развитие художественного восприятия, творческого воображения, наглядно-образного и элементов логического мышления. Развитие универсальной способности видеть целое раньше частей, свободно перемещаться по информационным полям и выходить за пределы наличной (заданной) ситуации.
- 10). Поддержка креативности, активности, инициативы, самостоятельности с учетом возрастных, гендерных, индивидуальных особенностей каждого ребенка как творческой личности.



Учебно-методическое пособие и демонстрационный материал для организации конструирования в подготовительной группе.

Модель развития взаимоотношений детей и взрослых в ДОО

№ п/п	Система критериев	Формы взаимоотношений (взаимодействий)		
		Содействие	Вектор перехода одной формы в другую на основе дидактических принципов	Сотворчество
1	Цель взаимодействия	Открытие ребенком общечеловеческой культуры (освоение и присвоение культурного опыта)	Амплификация культурного опыта, апперцепция на основе принципа культуросообразности	Открытие самого себя через открытие другого человека. Культуротворчество (опыт трансляции и развития культуры)
2	Мотив взаимодействия	<i>Ребенок:</i> «Хочу и могу узнать, испытать, научиться...». <i>Взрослый:</i> «Хочу и призван помочь ребенку узнать, испытать, научиться...»	Образовательная стратегия: от зоны ближайшего развития к горизонтам развития на основе принципа непрерывности образования и развития человека на протяжении всей его жизни	<i>Ребенок и взрослый:</i> «Хотим вместе узнать и создать что-то новое – интересное, необычное, полезное, красивое»
3	Содержание совместной деятельности	Внешние свойства и функции объектов, способы их выявления и апробации в известных условиях	Развитие мышления от наглядно-образного к элементарному логическому, началам теоретического на основе принципов минимакса, концентризма, содержательной насыщенности	Внутренние (скрытые) свойства, закономерности, причинно-следственные связи и отношения, способы их выявления, осмысления, творческого применения в новых условиях
4	Психические процессы	Восприятие, память, наглядно-образное мышление, репродуктивное воображение	Развитие креативности и произвольности на основе принципа антропоцентризма	Творческое воображение, латеральное мышление, речь

3. Модель развития взаимоотношений детей и взрослых в современном образовательном пространстве

Дети охотно всегда чем-нибудь занимаются. Это весьма полезно, а потому не только не следует этому мешать, но нужно принимать меры к тому, чтобы всегда у них было что делать.
(Ян Амос Коменский)

В культурно-исторической концепции Л.С. Выготского развитие ребенка направляет не «сила вещей», а «связь людей». Людей связывает деятельность, в недрах которой формируются отношения. Л.С. Выготский разработал теорию, показывающую, как «через других мы становимся самими собой» [16, 17]. При этом в деятельности важна не столько внешняя сторона процесса, сколько внутреннее содержание. По мысли Л.С. Выготского, содержанием образовательной деятельности является создание или преобразование материального объекта, в котором отражены все «страсти» деятельности (отношения между

людьми) и «сгустки» культуры, воплощенные в объекте — амплификаторе развития. Если результат создания или преобразования амплификатора эффективен, то и внутренние изменения в личности также эффективны [там же]. Эти концептуальные идеи Л.С. Выготского позволили автору Программы разработать **модель развития взаимоотношений детей и взрослых** в образовательном пространстве современного детского сада. Модель представлена в форме таблицы с комментариями и тезаурусом. Она имеет важное значение для осмысления педагогами ключевых идей Программы.

Демонстрационный материал для поддержки сотворчества. Примеры карточек из комплекта для подготовительной к школе группы.

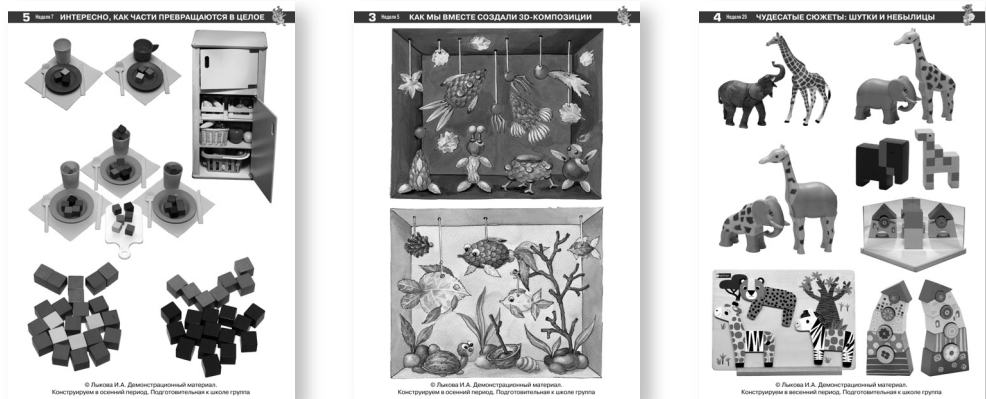

№ п/п	Система критериев	Формы взаимоотношений (взаимодействий)		
		Содействие	Вектор перехода одной формы в другую на основе <i>дидактических принципов</i>	Сотворчество
5	Способы взаимодействия	Взрослый создает ситуации развития и выступает инициатором, образцом, помощником, проводником в мир культуры	Проектирование предметного содержания совместной деятельности на основе <i>принципов активности и творчества</i>	Дети и взрослые выступают равноправными партнерами в общей, увлекательной для обеих сторон деятельности
6	Эмоциональная сфера	<i>Ребенок:</i> «Радость от общения с близким взрослым, удивление, интерес к открытию нового, удовольствие от своих достижений». <i>Взрослый:</i> «Радость от общения с ребенком, желание помочь ему сделать открытие, удовлетворение от достижения педагогического результата»	Формирование эмоционально-ценностного отношения к миру, эмпатии на основе <i>принципа психологической комфортности</i>	Со- радость, со- удивление, со- переживание, со- удовольствие от совместных открытий, достижений, общих результатов, продукта совместной деятельности
7	Психологический механизм развития личности	Социализация, идентификация, «Я – такой(ая) же, как другие»	Гармонизация картины мира на основе <i>принципов инициирования субъектности, целостности</i>	Индивидуализация, обособление, «Я – не такой(ая), как другие», «Я-концепция творца»
8	Культурный медиатор	Действие	Амплификация развития ребенка на основе <i>принципа многоуровневой интеграции</i>	Смысл

№ п/п	Система критериев	Формы взаимоотношений (взаимодействий)		
		Содействие	Вектор перехода одной формы в другую на основе <i>дидактических принципов</i>	Сотворчество
9	Способы проблематизации предметного содержания деятельности	Перенос сделанного «открытия» в новые смысловые контексты	Обобщение, выведение «открытия» на уровень слова, знака, символа на основе <i>принципа семиотической неоднородности</i>	Открытие новых смыслов
10	Результат взаимодействия (взаимоотношения)	Культурный смысл, актуализация культурного опыта ребенка	Стратегия личностного роста: от реализации к самореализации, от воспитания к самовоспитанию, от развития к саморазвитию на основе <i>принципа индивидуальной траектории развития</i>	Личностный смысл, самоактуализация каждого участника образовательных отношений

Прежде всего, раскроем смысл понятий «взаимоотношения», «содействие» и «сотворчество», а затем рассмотрим, как связаны формы взаимоотношений «содействие» и «сотворчество» в образовательном пространстве современного детского сада, что определяет преобразование одной формы в другую, каков вектор этого перехода в конструктивной деятельности.

Взаимоотношения — субъективно переживаемые связи и отношения, существующие между людьми в социальных группах. Это система межличностных установок, ориентаций, ожиданий, определяемых содержанием совместной деятельности лю-

дей и их общения. Взаимоотношения складываются в рамках взаимодействия людей, а затем оказывают влияние на эффективность совместной деятельности, характер протекания и интенсивность процесса общения (А.Г. Рузская и др.).

В образовании складывается сложная система межличностных взаимоотношений: «ребенок — педагог», «педагог — дети (группа, класс)», «ребенок — другой ребенок», «ребенок — другие дети-ровесники (группа, класс)», «ребенок — дети другого возраста (разновозрастная группа, дворовое сообщество)», «ребенок — родители», «педагог — родители».

Содействие — это форма взаимоотношений, согласованное взаимодействие двух и более людей с окружающим миром (хотя бы с одним предметом), объединение индивидуальных энергий, компетенций, способностей, опыта для решения конкретной задачи, с определенной целью. Содействие связано с проявлением субъектами своей воли в процессе совместной деятельности, направленной на достижение общего результата.

В структуре содействия можно выделить следующие компоненты: 1) совместный замысел, обсуждение и принятие решения о совместной цели; 2) реализация общей цели через действие или систему действий; 3) проверка качества совместного действия, взаимоконтроль и коррекция результата в случае необходимости. В момент принятия решения о цели совместных действий важно согласовать образ ситуации и образ действия.

Содействие двух и более людей, как и действие отдельного человека, по своим целевым установкам может быть перцептивным, утилитарно-приспособительным, мнемическим, коммуникативным, интеллектуальным (умственным), физическим, художественно-продуктивным, исполнительным, управляющим и др. Содействие обычно связано с применением материалов,

средств и орудий, как освоенных ранее, так и специально выработанных для преодоления конкретной ситуации. Содействие, как и действие, связано с противодействием, поскольку известно, что в материальном мире ничто не может действовать на то, что не подвергается изменению.

Смысл любого действия и содействия — изменение наличной ситуации, снятие зависимости от конкретных обстоятельств. При этом самые важные изменения происходят не в предметном мире, а в субъектах содействия. Каждый из них приобретает индивидуальный опыт управления собой, своим телом, окружающим пространством, в том числе материалами, предметами, инструментами. В содействии этот индивидуальный опыт становится иным, так как обретает форму самоуправления: вместе у нас все получится, сообща получается по-другому — лучше, быстрее, интереснее, красивее. Партнеры приобретают опыт взаимодействия на основе развивающихся чувств — доверия, уважения, интереса друг к другу, симпатии, любви. Субъекты содействия осваивают и изобретают способы совместного решения различных задач — коммуникативных, бытовых, познавательных, художественных, изобретательских и др.

Содействие в образовательном пространстве — форма дет-

ско-взрослых взаимоотношений, содержанием которых является открытие окружающего мира через познание различных объектов (материалов, предметов, явлений), «открытие» их внешних свойств и освоение действий (функций), обусловленных данными свойствами.

Именно в содействии с близким взрослым дети знакомятся с богатством и разнообразием мира — предметного (игрушки, одежда, посуда, мебель, транспорт, инструменты), природного (солнце, луна, облака, дождь, снег, ветер, растения, животные, вода, почва и др.), социального (дети, люди, семья, детский сад). Они открывают признаки объектов (форма, цвет, величина, фактура, вес, запах и др.), свойства материалов (пластичность, сыпучесть, вязкость, шершавость, прозрачность и др.). Осваивают действия, связанные со свойствами материалов (из влажного песка и снега можно сконструировать постройки, а сухой песок и снег можно насыпать в формочки) и функциями предметов, в том числе обратными (открывать/закрывать, насыпать/высыпать, завязывать/развязывать и др.).

Высшая и наиболее сложная форма любого взаимодействия — сотворчество.

Сотворчество — универсальная форма совместной деятельности людей, целью которой вы-

ступает создание новой реальности, в которой выражается отношение к окружающему миру, преломленное через отношение к себе и друг другу. Сотворчество рассматривается сегодня как высшая форма деятельности людей, целью которой является совместное создание продукта в любом виде деятельности (художественно-эстетической, социально-коммуникативной, познавательной, исследовательской и др.) и в разных формах презентации этого продукта (коллаж, панно, инсталляция, театральная постановка, мультфильм, рукотворная книга, художественная выставка, портфолио и др.). В сотворчестве самореализация каждого человека как уникальной личности осуществляется в общем продукте.

Творчество всегда так или иначе связано с выходом за пределы заданного (наличной ситуации) и свободой перемещения по информационным полям. В сотворчестве возможность такого «выхода за пределы» и «свободы перемещения» расширяется безмерно в силу коллективного характера деятельности, когда возможен «мозговой штурм», интеграция идей, взаимообогащение друг друга. Готовность увидеть и услышать другого человека, способность принять его точку зрения, почувствовать его настроение — это уже выход за пределы заданного, т.е. самого себя.

Каким образом содействие перерастает в сотворчество?

Следующие комментарии раскрывают логические связи, отраженные в десяти ячейках таблицы, и включают основные понятия.

Комментарий 1. Цель взаимодействия. Цели взаимодействия детей и взрослых в образовательном пространстве обуславливают форму взаимоотношений. Если целью выступает открытие детьми общечеловеческой культуры (на уровне ее освоения и присвоения), то реальной формой общения будет *содействие*. Если же образовательная цель предполагает выход на уровень культуротворчества (опыт трансляции и развития культуры), что невозможно без опыта «открытия» (познания) самого себя через «открытие» (познание) другого человека, то оптимальной формой общения может быть только *сотворчество*. Вектором перерастания одной формы в другую выступает *амплификация (расширение) культурного опыта*.

Амплификация (от лат. *amplification* — обогащение, расширение) понимается в современной науке как: 1) увеличение, расширение, обогащение, распространение, усиление действия параметров в сложной многофакторной системе или 2) всемерное использование потенциала возможностей развития психики на каждой возрастной стадии.

В возрастную психологию понятие «амплификация развития» было введено А.В. Запорожцем, включившим в нее, во-первых, понятие психического возраста, во-вторых, категорию развития и, в-третьих, адекватную для каждого возраста и каждого отдельного ребенка зону ближайшего развития, основанную на сенситивном для каждого возраста содержании [25]. Идея амплификации продолжает изучаться в современной психологии (В.П. Зинченко, Б.Д. Эльконин, М.К. Мардашвили, А.А. Пузырей).

Амплификация предполагает постепенное и последовательное расширение круга освоенных объектов и явлений в разнообразии их свойств, функций, взаимосвязей, поэтому основывается на апперцепции. **Апперцепция** (от лат. *ad* — к и лат. *perceptio* — восприятие) — это одно из фундаментальных свойств психики, позволяющее сознанию человека становиться все более ясным, системным, отчетливым. Современная научная психология трактует апперцепцию как результат жизненного опыта индивида, обеспечивающего осмысленное восприятие объекта (А.В. Петровский). Помимо этого, апперцепция обуславливает зависимость восприятия от предыдущего опыта человека, запаса знаний и умений, а также конкретного состояния личности в момент восприя-

тия. Новое знание и новый опыт всегда вовлекаются в уже сложившуюся ранее систему, благодаря чему происходит расширение, систематизация, классификация и дальнейшее обогащение представлений.

В образовательном пространстве *вектор амплификации культурного опыта поддерживается принципом культуросообразности*. В классической педагогике **принцип культуросообразности** рассматривается в двух аспектах. Первый аспект, внутренний, сопряжен с пониманием изначальной укорененности образования в истории культуры, с рассмотрением его содержания как логической квинт-эссенции исторического развития человеческого духа (Г. Гегель (G. Hegel)). Второй аспект, внешний, связан с учетом общественных условий жизнедеятельности ребенка — своеобразия той макро- и микросоциальной среды, в которой он развивается, взаимодействуя с другими людьми.

Принцип культуросообразности означает, что содержание образования должно быть спроектировано по модели развития общечеловеческой культуры. В настоящее время принцип культуросообразности получает новую интерпретацию: исследуется не только национальная, но и общечеловеческая культура, а педагогика выходит на более высокий уровень и становится мета-

педагогикой — теорией, позволяющей говорить о создании устойчивых, культуросообразных норм. Современные образовательные концепции (А.Г. Асмолов, Н.Б. Крылова, Н.Д. Никандров, Д.И. Фельдштейн) выдвигают новые задачи воспитания растущего человека:

- научить жить и работать вместе — в команде, в группе, в обществе, на планете, не придавая враждебного смысла любым различиям, принимать ответственность, разрешать и предотвращать конфликты;
- научить учиться — активно осваивать способы получения, осмысления и адекватной трансляции информации;
- обеспечить поддержку расширения познавательных запросов и потребностей личности с учетом возрастных, гендерных, индивидуальных особенностей ребенка;
- создавать условия для самоактуализации, самоопределения, саморазвития каждого ребенка, обеспечивая тем самым подготовку растущего человека к ситуации социокультурных перемен (заметим, что данная задача в современном образовании рассматривается как целевой ориентир и основной индикатор успешности образовательной деятельности).

Комментарий 2. Мотив взаимодействия. Мотивы взаи-

модействий детей и взрослых в образовательном пространстве, как правило, обусловлены целями, сопряжены с ними в одно целое. Вектором перехода содействия в сотворчество выступает образовательная стратегия «От зоны ближайшего развития к горизонтам развития на основе принципа непрерывности образования и развития человека на протяжении всей его жизни». При этом кардинальным образом меняются внутренние установки личности и, прежде всего, мотивы деятельности, взаимодействия, взаимоотношений. Пока активность детей побуждается мотивом «Хочу и могу открывать, узнавать, испытывать, исследовать, осваивать», профессиональные мотивы педагога направляются на поддержку данной установки: «Хочу и призван помочь ребенку научиться открывать, узнавать, испытывать, исследовать, осваивать». Адекватной формой взаимодействия при этом выступает *содействие*. Но задача педагога более сложная — вести детей дальше, поддерживая актуальное развитие, создавая «зоны ближайшего развития» (Л.С. Выготский) и устремляясь вместе с детьми к «горизонтам развития» (Н.Н. Поддьяков). И постепенно ведущей формой взаимоотношений начинает выступать *сотворчество*, для которого характерно наличие интегрированного со-

мотива «Хотим вместе открыть, узнать и создать что-то *новое* — интересное, необычное, полезное, красивое».

Комментарий 3. Содержание совместной деятельности.

Важнейшей задачей (и компетенцией) педагога в современном образовании является проектирование содержания развивающего образования. При этом важно учитывать, что до тех пор, пока ребенка раннего и младшего дошкольного возраста интересуют внешние свойства и функции объектов, способы их выявления и апробации в известных условиях, формой взаимоотношений педагога с детьми выступает *содействие* со всеми вытекающими отсюда дидактическими и методическими аспектами — адекватными формами организации детской деятельности, методами и приемами, психолого-педагогическими условиями. Но как только ребенка начинают интересовать внутренние (скрытые) свойства, закономерности, причинно-следственные связи и отношения, способы их выявления, осмысления, творческого применения в новых условиях, взаимоотношения переходят в другую форму — *сотворчество*. Наглядно, в развернутом виде процесс перерастания содействия в сотворчество можно наблюдать в игре, в продуктивных видах деятельности (конструировании, лепке, аппликации), преж-

де всего, в развитии функций руки, в решении творческих задач на смысл.

Вектором перерастания одной формы в другую выступает деятельность педагога, направленная на развитие мышления детей, обеспечивающая *постепенный переход от наглядно-образного к элементарному логическому и формированию начал теоретического мышления*. Этот вектор опирается на систему дидактических принципов, в том числе *минимакса, концентризма, содержательной насыщенности*.

Примечание: каждый из десяти векторов разрабатываемой гипотезы опирается на один или несколько дидактических принципов. Часть из них представляет систему принципов системно-деятельностного подхода Л.Г. Петерсон, положенную в основу примерной основной (в настоящее время — комплексной) образовательной программы дошкольного образования «Мир открытий» [28]: психологической комфортности, деятельности, целостности, минимакса, творчества, вариативности, непрерывности.

Комментарий 4. Психические процессы. Для развития взаимоотношений педагога с воспитанниками важно поддерживать развитие всех психических процессов каждого ребенка. При этом переход содействия в сотворчество обеспечивается нацелен-

ностью на *развитие креативности и произвольности с опорой на принцип антропоцентризма*.

Принцип антропоцентризма был сформулирован Д. Дьюи (J. Dewey) на рубеже XIX–XX в.: «В настоящее время начинается перемена в деле нашего образования, заключающаяся в перемещении центра тяжести. <...> ребенок становится солнцем, вокруг которого вращаются средства образования: он — центр, вокруг которого они организуются» [24, с. 25]. Тем самым Дьюи кардинально изменил картину педагогической реальности: ребенок стал не только смысловым, но и организационным центром образовательного процесса. Антропоцентризм — это особое, исторически складывающееся отношение педагога к образовательному процессу, в котором центральное место и активная роль отводится ребенку. Антропоцентрированная педагогика ничего не делает за ученика — она все делает вместе с ним. Она признает ученика в качестве субъекта образовательного процесса и делегирует ему часть функций по организации учебного процесса. В настоящее время принцип антропоцентризма наиболее глубоко раскрыт В.С. Библером, воплотившим философскую идею свободы в своей «Школе диалога культур» — реально работающей системе образования. В фило-

софско-педагогической концепции В.С. Библера сознание понимается как истинное и неисчерпаемое пространство свободы ученика. «Человек культуры» — свободная индивидуальность, интегрально «сопрягающая в своем мышлении и деятельности несводимые друг к другу культуры, формы деятельности, смысловые спектры» [12, с. 47].

Комментарий 5. Способы взаимодействия. Если способ понимается как действие или система действий, применяемых человеком для осуществления деятельности, то *способ взаимодействия* можно интерпретировать как действие или систему действий, применяемых людьми в процессе совместной деятельности, в том числе образовательной. Взаимоотношения педагога с детьми усложняются по мере развития образовательной деятельности, при этом способы взаимодействия дифференцируются, становятся все более разнообразными, гибкими, тонкими. Важно заметить, что в современной педагогической парадигме каждый участник образовательных отношений является субъектом, занимающим определенную позицию.

В такой форме взаимоотношений как *содействие* педагог создает для детей ситуации развития и выступает инициатором, образцом, помощником, проводником в мир общечеловеческой

культуры... А в *сотворчестве* педагог и дети выступают равноправными партнерами в общей, увлекательной для каждого участника образовательных отношений деятельности. Перерастание содействия в сотворчество обеспечивается благодаря умению педагога *проектировать предметное содержание совместной деятельности на основе принципов активности и творчества*. Эта динамика и определяет вектор перехода одной формы в другую. Важно заметить, что данный вектор опирается также на систему принципов, предписанных Федеральным государственным образовательным стандартом дошкольного образования к проектированию развивающей предметно-пространственной среды: содержательной насыщенности, трансформируемости, полифункциональности, вариативности, доступности, безопасности.

Комментарий 6. Эмоциональная сфера. Развитие взаимоотношений детей и взрослых обусловлено развитием эмоций, чувств, отношений. Вектором перерастания содействия в сотворчество является *целенаправленное формирование эмоционально-ценностного отношения к миру, эмпатии на основе принципа психологической комфортности*. В разных видах сотворчества дети способны испытывать **со-радость**, **со-удивление**, **со-переживание**,

со-удовольствие от совместных открытий, достижений, общих результатов, продукта совместной деятельности. Индивидуальные чувства становятся разделенными и отражают социокультурный опыт каждого ребенка как уникальной личности. Особая атмосфера увлечения деятельностью, радостного общения, доверия, бережной поддержки индивидуальности устанавливается в изостудии, дизайн-студии, детской мастерской (А. Бостельман, М.Финк [61]).

Комментарий 7. Психологический механизм развития личности. Переход формы «содействие» в форму «сотворчество» свидетельствует о важнейших внутренних изменениях, происходящих в личностно-мотивационной сфере каждого участника образовательных отношений. Если в форме «содействие» ребенок отождествляет себя с другими: «Я — такой(ая) же, как другие», и это важное достижение (социализация). То в форме «сотворчество» ребенок осваивает позицию «Я — не такой(ая), как другие» (индивидуализация) и открывает самого себя среди других. Вектором перехода одной формы взаимоотношений в другую выступает *гармонизация картины мира на основе принципов инициирования субъектности и целостности*.

Принцип инициирования субъектности означает приве-

дение образовательного процесса к форме диалога, поскольку личность развивается именно в общении с другим человеком — напрямую (с педагогом, родителями, детьми) или опосредованном (с писателем, поэтом, художником, композитором, скульптором, архитектором, мастером декоративно-прикладного искусства). Диалог — единственный способ посеять и взрастить в человеке истинно человеческое, ввести его в мир культуры.

Принцип целостности подразумевает проектирование образовательного процесса как целостного по своим целевым ориентирам, содержанию и структуре. Не случайно современная образовательная программа (любая, в том числе примерная, комплексная, парциальная, основная программа образовательной организации) включает три части: целевой, содержательный и организационный разделы. Но принцип целостности этим не исчерпывается, он выступает методологической установкой, ориентирующей педагога на отношение к ребенку как целостной личности (целостному феномену). Отношение каждого ребенка к окружающему миру носит целостный характер, что побуждает педагога к адекватному и компетентному применению педагогических инструментов, обеспечивающих целостность мировосприятия. Среди них

«золотое правило дидактики» Я.А. Коменского, «интеграция», «полихудожественный подход» и др. Отношение ребенка к самому себе также носит целостный характер, что определяет гармоничность развития своего «Я».

Комментарий 8. Культурный медиатор. «Медиатор. 1. м[едиатор]. Вещество, играющее важную роль в животных организмах при передаче возбуждения с нервного окончания на рабочие органы и с одной нервной клетки на другую. 2. м[едиатор]. устар. Посредник в дипломатических отношениях, торговых сделках. 3. м[едиатор]. Тонкая пластинка (костяная, целлулоидная и т.п.) с заостренным концом, посредством которой приводятся в колебание струны некоторых музыкальных щипковых инструментов» (Толковый словарь русского языка — <http://www.vedu.ru/expdic/69048/>).

Культурный медиатор — всеобщий интегратор общества, посредник между целым и частью, посредник между частями через целое. Исходя из этого, можно сформулировать понятие в контексте проблемы взаимоотношений: «Медиатор — посредник между субъектами взаимодействия (взаимоотношения), назначение которого — доносить смыслы, не искажая их».

В форме «содействие» культурным медиатором выступает *действие*, а в форме «сотворче-

ство» — *смысл*. Согласно разработанной гипотезе, вектором перерастания содействия в сотворчество является *амплификация развития ребенка на основе многоуровневой интеграции*.

Интеграция понимается в современном образовании как целенаправленный перевод информации из одной образовательной области в другую в целях «рождения» в сознании ребенка культурных и личностных смыслов (И.А. Лыкова [40, 41]). При этом в каждой образовательной области информация кодируется, а при переходе из одной области в другую перекодируется с помощью разных языков: языка науки — в познавательной деятельности, языка художественных образов — в разных видах художественно-продуктивной деятельности, языка тела — в физической активности, языка мимики, жестов — в общении и др.

Идея *многоуровневой интеграции* раскрыта в примерной основной (в настоящее время — комплексной) образовательной программе дошкольного образования «Мир открытий» [55]. В программе «Мир открытий» интеграция осуществляется на семи уровнях: 1) уровень целей и задач дошкольного образования; 2) уровень общих дидактических принципов, обеспечивающих создание единого образовательного пространства; 3) уровень общей тех-

нологии организации образовательного процесса (в качестве инновационного педагогического инструментария предлагается образовательная технология «Ситуация»), 4) уровень содержания разных образовательных областей; 5) уровень единого тематического контекста (содержания); 6) уровень организационных форм взаимодействия педагога с детьми; 7) уровень организационных форм взаимодействия с семьями воспитанников.

Многоуровневая интеграция позволяет амплифицировать развитие ребенка. Понятие «амплификация» раскрыто в комментарии 1 в связи с определением целей взаимоотношений педагога с детьми. В комментарии 8 важно уточнить представление о сущности амплификации через понятие «медиатор». В интерпретации В.П. Зинченко и Б.Д. Эльконина, культура — не движущая сила и не детерминанта развития. Это, скорее, «приглашающая сила, не столько оболочка, сколько вызов», а человек волен принять или отвергнуть это приглашение. Событие развития случается, если человек принимает вызов. И не просто принимает, а присваивает идеальную форму на уровне обобщения (слова, понятия, идеи). «Идеальная форма всегда имеет своих вполне реальных носителей, выступающих посредниками-медиаторами раз-

вития». Л.С. Выготский в качестве таковых рассматривал взросло-го-посредника, знак и слово. По мысли М.К. Мамардашвили, к этому ряду медиаторов («третьих вещей») может быть добавлен и смысл. Но круг медиаторов еще требует своего открытия и изучения. «Когда субъект овладевает медиаторами, — отмечают В.П. Зинченко и Б.Д. Эльконин, — его реальная... форма становится идеальной, как минимум, идеализированной, культурной». При этом полифонии медиаторов отвечает полифония сознания, что вполне согласуется с синкретизмом мировосприятия детей дошкольного возраста.

Комментарий 9. Способы проблематизации предметного содержания деятельности.

Проблематизация — дидактический инструментарий, связанный с проектированием содержания образования в незавершенной форме для «открытия» знаний, способов, смыслов самими детьми через преодоление затруднения. Центральными в таком содержании становятся не конкретные темы, образы или настроения, а проблемы как способ постижения ребенком окружающего мира и своего бытия в этом мире. Образовательный процесс начинает строиться «изнутри» в форме культуросоздания, когда каждый ребенок не только переживает, но и «сопорождает» содержание на уровне культурных

и личностных смыслов, проходя в свернутом виде путь развития общечеловеческой культуры (И.А. Лыкова [40, 41]).

Вектором перехода содействия в сотворчество служит *общение, выведение «открытия» на уровень слова, знака, символа на основе принципа семиотической неоднородности*.

Принцип семиотической неоднородности основывается на том, что система развивающегося образования «состоит из обучающегося сознания, учебных текстов, семиотически противостоящих ему и друг другу, и интеграционных механизмов, обеспечивающих последовательный перевод сообщений с языка ребенка на языки учебных текстов и обратно» (А.Я. Данилюк [21, с. 224]).

Для реализации принципа семиотической неоднородности необходимо создать такую образовательную систему, в которой объединятся три важнейших компонента: 1) индивидуальное сознание ребенка; 2) множество информационных текстов, различных по характеру языковой организации (см. комментарий 8) и ориентированных на развивающееся сознание ребенка; 3) интеграционные механизмы, осно-

ванные на семиотической неоднородности образовательной системы.

В форме «содействие» осуществляется перенос «открытий» в новые смысловые контексты и тем самым формируются обобщения. В форме «сотворчество» универсальным обобщением выступает *новый* смысл.

Комментарий 10. Результат взаимодействия (взаимоотношения). Переход содействия в сотворчество обеспечивается стратегиями личностного роста и развития каждого участника образовательных отношений (детей, педагогов, родителей) по следующему вектору: от реализации к самореализации, от воспитания к самовоспитанию, от развития к саморазвитию на основе *принципа индивидуальной траектории развития личности*.

Результат содействия педагога с детьми — **культурный смысл**, актуализация культурного опыта каждого ребенка как уникальной личности. Результат сотворчества — **личный смысл**, самоактуализация каждого участника образовательных отношений (детей, их родителей и педагогов — каждого на своем уровне).

4. Возрастные характеристики развития детей, значимые для организации конструирования в детском саду и семье

При подготовке данного раздела Программы были приняты во внимание результаты психолого-педагогических исследований [6, 8, 9, 10, 13, 14, 15, 16, 20, 22, 23, 24, 25, 29, 41, 44, 45, 47, 53, 63, 64, 66, 67] и возрастные «портреты», описанные группой

психологов Московского педагогического государственного университета под руководством А.С. Обухова в комплексной образовательной программе дошкольного образования «Мир открытий» (науч. ред. Л.Г. Петерсон, И.А. Лыкова [28, с. 17–40]).

4.1. Возрастные особенности детей четвертого года жизни

Развитие моторики и становление двигательной активности. Движения и действия детей в деятельности конструирования становятся все более разнообразными и координированными. Происходит развертывание конструирования, в котором дети, как правило, поглощены процессом, а не результатом. Вместе с тем они уже способны выполнять различные действия по своему желанию или подражая взрослому. Дети более сознательно и сосредоточенно наблюдают за показом действий педагога, стараются выслушать и осмыслить его пояснения, пытаются освоить новые способы конструирования.

Социальная ситуация развития характеризуется все возрастающей самостоятельностью ребенка, расширением его знакомства с окружающим миром (природным и социальным). Особые изменения наблюдаются в общении: на смену деловому сотрудничеству раннего

возраста приходит познавательная форма общения, основной мотив которой — познание окружающего мира, наступает возраст «почемучек». Общение с близкими взрослыми (родителями, педагогами) постепенно приобретает внеситуативный характер. Взрослый по-прежнему — главный партнер по общению, однако начинает усложняться общение ребенка со сверстниками: начинают обсуждаться и согласовываться совместные действия, выбор предмета для взаимодействия. Формируются элементарные навыки совместной деятельности (в т.ч. в конструировании). Становление познавательных процессов, развитие личностных качеств ребенка происходит через игру, поэтому так важно, чтобы дети имели возможность самостоятельно обыграть свои постройки, фигурки, атрибуты. Кроме того, игра выступает основным мотивом для вовлечения детей в конструирование.

Психическое развитие

Среди познавательных процессов выделяется *память*, оказывающая влияние на развитие всей познавательной сферы детей четвертого года жизни. Память пока произвольная, но ребенок легко запоминает то, что его привлекло, заинтересовало, вошло в практический опыт, культурные практики. *Ощущение и восприятие* постепенно утрачивают аффективный характер, к четырем годам *восприятие* приобретает черты произвольности — ребенок способен недолгое время целенаправленно наблюдать, рассматривать, сравнивать, вести поиск. Четвертый год жизни — это возраст *формирования сенсорных эталонов* (обобщенных представлений о форме, цвете, размере), которые пока еще остаются предметными, т.е. существуют в тесной связи с конкретным предметом и не являются абстрактными. *Речь* ребенка этого возраста экспрессивна и ситуативна, т.е. содержание высказывания может быть понято лишь в конкретной ситуации. *Мышление* ребенка формируется благодаря активному развитию речи и общению с близкими взрослыми. До 3,5–4 лет ведущим является *наглядно-действенное мышление*, в котором постепенно закладываются *основы наглядно-образного мышления*. Развитие наглядно-образного мышления проявляется в способности ре-

бенка *отделять образ от конкретного предмета и обозначать его с помощью слова*. Так, например, в конструировании — дорожка, домик, мостик, машина — это не только объекты реального мира или ассоциативно с ними связанные детские постройки, но и первые замыслы (индивидуальные образы), выраженные соответствующими словами или словосочетаниями.

Воображение развивается в тесной взаимосвязи с мышлением и является основой появления наглядно-образного мышления. Довольно часто дети начинают конструировать под влиянием своих чувств (как правило, даже не задумываясь, из чего и как будет создана постройка).

Внимание приобретает все большую сосредоточенность и устойчивость. Ребенок начинает управлять своим вниманием и пытается сознательно «направлять» его на предметы, инструменты, сооружения.

Эмоциональный мир ребенка этого возраста очень гибок, подвижен, зависит от наличной ситуации и ближайшего окружения. Если близкие взрослые понимают и принимают его, то и общая ситуация развития благоприятна: ребенок положительно оценивает себя, у него формируется адекватная самооценка и базовое доверие к миру. Но в этот период могут проявляться и последствия

кризиса трех лет: негативизм, упрямство, агрессивность.

Произвольность поведения еще только начинает формироваться, поэтому деятельность детей четвертого года жизни носит неустойчивый характер. Они не могут удержать в сознании цель, планировать последовательность действий, оценивать результат на его соответствие цели. На устойчивость и результативность деятельности большое влияние оказывает выбор привлекательного мотива деятельности (сделать что-то для себя, для своей игры). Мотив общественной пользы созданной конструкции пока еще малоэффективен. К концу четвертого года жизни начинает формироваться *целеустремленность* — важнейшее волевое качество человека. Более устойчиво оно проявляется при постановке цели и определении мотива деятельности, менее выражено — в планировании очередности действий и выборе способов конструирования.

Центральным механизмом развития личности остается подражание: ребенок копирует поступки и действия взрослых, еще

не до конца осознавая их смысла. Трехлетний ребенок испытывает эмоциональное удовлетворение и радость от признания своих успехов. Однако уже к трем с половиной годам он может достаточно адекватно оценивать свои возможности и начинает осознавать самого себя. У ребенка появляются первые представления о себе как о личности, которая действует по своей воле, самостоятельно. В этом возрасте *развитие самосознания* связывается с отделением себя от других, с появлением позиции «Я» и положительного отношения к своему имени. Любимым выражением ребенка этого возраста становится «Я сам!». Важно поощрять желание сделать что-то самостоятельно, без помощи взрослого. Воспитателю второй младшей группы следует особое внимание обращать на *развитие активности, самостоятельности детей и поддержку индивидуальности*, которая уже начинает проявляться в выборе темы, своего замысла, способа, материала для конструирования, предмета для обыгрывания постройки, а так же в эмоциях.

4.2. Возрастные особенности детей пятого года жизни

Развитие моторики и становление двигательной активности. Дети пятого года жизни владеют всеми видами основных движений, постепенно приобретающими преднамеренный и целе-

устремленный характер. Им интересны достаточно сложные движения, требующие проявления координации, ловкости, точности выполнения. Дети испытывают большую потребность в двига-

тельных импровизациях, «открытии» возможностей своего тела, в т.ч. рук. Они охотно берутся за выполнение любой двигательной (моторной) задачи, но часто не учитывают свои реальные возможности, не имеют опыта преодоления затруднений, поэтому могут оставить дело незавершенным, переключившись на другое занятие. Поэтому воспитатель средней группы создает условия для развертывания разных видов детской деятельности, в т.ч. конструирования, и при этом ставит задачу формировать у детей ответственность за выполнение правил (условий), освоение способа, достижение определенного результата.

Социальная ситуация развития характеризуется входением ребенка в мир социальных отношений с другими людьми — детьми и взрослыми. Общение ребенка с близкими взрослыми развивается и совершенствуется, приобретая личностные формы: он стремится к обсуждению своего поведения, поступков и действий других людей с позиции соблюдения нравственных норм. Общение с родителями и педагогами приобретает *внеситуативный характер* — ребенок интересуется событиями, выходящими за рамки той ситуации, в которой он находится в данный момент. Основной *мотив общения* — познание окружающего мира (природного, бы-

тового, социального) и осмысление того, что в нем происходит.

Важнейшим условием развития личности ребенка становится *группа сверстников* (или разновозрастная группа). Ребенок сравнивает себя с другими детьми, они для него выступают своеобразным «зеркалом» для познания и оценки самого себя. В *общении с другими детьми* ребенок активно проверяет и применяет предложенные взрослым социальные правила и нормы, начинает предпочитать сверстника взрослому партнеру по совместной деятельности (игра, конструирование, театр, исследование, экспериментирование и др.). В детской группе наблюдается динамика: выделяются лидеры, звезды, аутсайдеры. Однако эти социальные роли пока еще неустойчивы, поэтому легко меняются и корректируются педагогом (при необходимости — психологом).

Сюжетно-ролевая игра усложняется и становится более разнообразной, развернутой, длительной. В основе игровых сюжетов — имитация отношений между людьми, в т.ч. с учетом гендерных ролей (праздники, эпизоды реальной жизни, знакомых сказок, мультфильмов), активное использование разнообразных игрушек, предметов, материалов, в т.ч. рукотворных конструкций (домики, мебель, посуда, элементы костюма, бытовая техника,

транспорт и др.). В игре комфортно «зреет» личность ребенка, ярко и свободно проявляется его индивидуальность.

Психическое развитие

Ребенок пятого года жизни активно развивается в разных видах деятельности (игре, познании, конструировании, рисовании, лепке, аппликации и др.) Он способен к выполнению несложных трудовых поручений и к совместным действиям «рядом» в коллективе сверстников или в разновозрастной группе при участии взрослого.

Ощущение и восприятие постепенно утрачивают аффективный характер: начинают дифференцироваться перцептивные (практические, обследовательские) и эмоциональные процессы. Восприятие становится все более осмысленным и целенаправленным. Совершенствуются все его виды (зрительное, слуховое, осязательное и др.). Отмечается новый уровень сенсорного развития: совершенствуются различные виды ощущений, наглядных представлений, повышается острота зрения и цветоразличение. Совершенствуется восприятие сенсорных эталонов (форма, цвет, величина, пропорции, фактура и др.), ребенок овладевает перцептивными действиями и выявляет наиболее характерные свойства объектов, что является основой для конструирования. Однако сенсорные эталоны по-прежнему

остаются предметными, т.е. существуют в тесной связи с обследуемым предметом.

Память постепенно приобретает черты произвольности, причем произвольное воспроизведение (соорудить знакомую постройку по памяти) появляется раньше, чем произвольное запоминание (запомнить предложенный способ конструирования). Запоминание и воспроизведение происходят в естественных условиях и зависят от мотивации ребенка. Постепенно складывается долговременная память, основной механизм которой — связь запоминаемого с эмоциональными переживаниями.

Наглядно-образное мышление становится ведущим. Постепенно начинает преодолеваться эгоцентризм детского мышления: ребенок способен понять эмоциональное состояние другого человека и дифференцировать свои желания и побуждения от желаний и побуждений других людей, осваивает социально-приемлемые способы проявления чувств и отношений.

Воображение настолько хорошо развито, что с его помощью ребенок может найти и разработать творческий замысел, заметить реальные предметы воображаемыми, способен составить в уме простейший алгоритм действий, что очень важно для игры и конструирования. Воображение

детей является одним из важных стимулов роста активности и самостоятельности за счет хорошо освоенных способов действий, в т.ч. с использованием знакомых инструментов (ножницы, стека, гаечный ключ, дырокол и др.).

В *речевом развитии* наступает период словесного творчества, расширяется опыт словообразования и конструирования самостоятельных высказываний в форме описаний, повествований, элементарных рассуждений. Активный словарь обогащается словами, обозначающими качества предметов, материалов, конструкций (например, дорожка длинная или короткая, широкая или узкая, прямая или кривая) и производимые с ними действия (будем строить, конструировать, складывать, ставить детали друг на друга, размещать на расстоянии, заменять одну деталь другой и пр.). Совершенствуются понимание смысловой стороны речи. Главное направление речевого развития — освоение связной монологической речи.

Внимание детей приобретает все более устойчивый и произвольный характер. Они уже способны различать разные виды конструкций, композиций, способов соединения деталей, представляют себе их смысл, назначение, овладевают умением выделять наиболее существенные элементы (узлы), воспроизводить их в со-

ответствии с предложенным способом или по картинке, постройке, фотографии. Если попросить пятилетнего ребенка проговаривать вслух то, что он в данный момент рассматривает или конструирует, он будет в состоянии удерживать внимание достаточно долго. Устойчивость внимания возрастает при восприятии привлекательных объектов, слушании интересных литературных произведений, выполнении интеллектуально-значимых действий (игры-головоломки, лото, лабиринты, решение проблемных ситуаций). Все это дает возможность педагогу целенаправленно и системно знакомить детей с базовыми способам конструирования.

Эмоциональная сфера становится все более устойчивой. Негативизм, упрямство и агрессивность могут проявляться в основном при неблагоприятных взаимоотношениях с близкими взрослыми или детьми. Ребенок начинает осознавать свои чувства, настроения, отношения.

Основным механизмом развития личности остается *подражание*. Ребенок ориентируется на оценки взрослых. Знания о себе становятся более устойчивыми, начинает формироваться самооценка. Ребенок пятого года жизни оценивает себя более реалистично, чем год назад, он реагирует на похвалу взрослых, соотнося с ней свои успехи. В этом

возрасте ребенок еще не оценивает сложность стоящей перед ним задачи, ему важно, что он с ней справился, и его похвалили, однако ему уже важен не сиюминутный успех, а устойчивость достижений и успехов — формируется позитивное оценивание себя. Соотнося свои результаты с результатами других детей, ребенок учится правильно оценивать свои возможности, у него формируется уровень притязаний, развивается внутренняя позиция.

В этом возрасте устанавливается иерархия мотивов, форми-

руется произвольность деятельности и поведения. Происходит развитие важнейшего волевого качества — *целеустремленности*. Индивидуальная целеустремленность постепенно приобретает общественную направленность, что позволяет выявлять социально значимые мотивы деятельности (смастерим игрушки из природного материала и подарим малышам, сконструируем открытки в форме «фронтальных треугольников» и поздравим ветеранов с Днем победы, подготовим театральные постановки для родителей и др.).

4.3. Возрастные особенности детей шестого года жизни

Развитие моторики и становление двигательной активности. Детям шестого года жизни свойственна высокая двигательная активность, которая становится все более целенаправленной, зависимой от мотивов деятельности. Дети овладевают сложными видами движений (действий), различными способами их выполнения, некоторыми элементами техники. Заметно улучшаются показатели ловкости, координации, скорости. Продолжительность двигательной активности составляет в среднем 4 часа, интенсивность достигает 50 движений в минуту. Эти показатели значимы не только для мониторинга физического развития, но и для организации конструирования, связанного с активными действиями

ребенка, который очень ловко, достаточно быстро, уверенно создает устойчивые конструкции и при этом смело осваивает пространство.

Социальная ситуация развития характеризуется активным освоением социального пространства, установлением отношений сотрудничества с близкими взрослыми, попытками вступать в диалог и оказывать влияние (социальное экспериментирование). Общение ребенка с родителями и педагогами становится все более разнообразным и личностно значимым — взрослый выступает для него источником социальных познаний, эталоном поведения в различных ситуациях. Дети шестого года жизни нуждаются в уважении, взаимопонимании,

общности взглядов и обижаются, если их не выслушивают, с их мнением не считаются.

Постепенно начинает формироваться *круг друзей*. Ребенок начинает воспринимать другого ребенка как целостную личность, проявлять к нему интерес и личностное отношение. Сверстник начинает превосходить взрослого по многим показателям привлекательности общения в совместной деятельности (например, умеет организовать игру, придумывает необычные темы для конструирования, имеет необычную коллекцию). Для общения важными становятся личностные качества другого ребенка: внимательность, отзывчивость, уравновешенность. Основным результатом общения ребенка со сверстником — это постепенно складывающийся образ самого себя (я среди других детей, похож на них, но при этом я не такой, как другие).

Социальные роли детей в группе детского сада (лидеры, звезды, аутсайдеры) становятся более устойчивыми. Некоторые дети пытаются оспаривать эти позиции и уже понимают, что для роли лидера нужно быть хорошим партнером по играм и общению. Взрослый может повлиять на распределение ролей внутри группы, но уже не так, как в средней группе.

Продолжает совершенствоваться *сюжетно-ролевая игра*. В игре дети создают модели раз-

нообразных отношений между людьми. Сюжеты игр строятся совместно и творчески развиваются. Плановость и продуманная согласованность игры сочетается с импровизацией, наблюдается длительная перспектива игры — она может длиться от двух-трех часов до нескольких дней, когда дети по своей инициативе возвращаются к игре и продолжают развивать сюжет. Свободная ролевая игра начинает соединяться с игрой по правилам. Дети все смелее и разнообразнее комбинируют в играх представления, почерпнутые из фильмов, мультфильмов, книг, рассказов взрослых, наблюдаемых событиях. Ролевое взаимодействие содержательно, разнообразны игровые средства; в игровых действиях широко используются предметы-заместители, природные материалы, самодельные игрушки, рукотворные конструкции.

Психическое развитие

В активной деятельности развивается личность ребенка, совершенствуются познавательные процессы и формируются новообразования возраста. В конструировании, изобразительной деятельности, труде, театрализации дети могут согласовывать и планировать свои действия, нести ответственность за качество достигнутого результата.

Продолжается сенсорное развитие, совершенствуются различ-

ные виды ощущения, восприятия, наглядных представлений. Повышается острота зрения и точность цветовосприятия, развивается зрительно-моторная координация, возрастает точность оценки веса предметов, материалов.

Наблюдается переход от непроизвольного и непосредственного запоминания к произвольному и опосредованному запоминанию и припоминанию. Шестилетний ребенок может использовать повторение как прием запоминания. По-прежнему легко запоминает эмоционально насыщенные события, которые могут оставаться в долговременной памяти длительное время. В этом возрасте хорошо развиты механическая память и эйдетическая — восстановление в памяти зрительного образа увиденного; постепенно формируется смысловая память. Память объединяется с речью и мышлением и начинает приобретать интеллектуальный характер, ребенок начинает рассуждать, делать умозаключения, высказывать догадки и выдвигать «гипотезы».

Существенные изменения происходят в умении *ориентироваться в пространстве* — ребенок выделяет собственное тело, ведущую руку, ориентируется в плане комнаты, выявляет основные пространственные характеристики (далеко или близко, вверху или внизу, сзади или спереди, над

землей или под землей и др.) Пока еще затруднена ориентировка во времени: от восприятия режимных моментов ребенок переходит к восприятию дней недели и сезонов, имеет представление о прошлом мамы и бабушки, пытается осмыслить настоящее, но почти не ориентируется в будущем.

Наглядно-образное мышление является ведущим у детей шестого года жизни, однако именно в этом возрасте закладываются основы словесно-логического мышления, дети начинают понимать позицию другого человека в знакомых для себя ситуациях. Осуществляется постепенный переход от эгоцентризма детского мышления к *децентрации* — способности принять и понять позицию другого, воспринять объект в разных ракурсах. Формируются действия моделирования: ребенок способен выявить основные признаки предмета или материала по эталонам (форма, цвет, величина, фактура, пластичность).

Воображение начинает занимать все более заметное место в разных видах детской деятельности, прежде всего, в игре и художественно-продуктивном творчестве (конструировании, лепке, рисовании, аппликации, труде, дизайне). Ребенок начинает использовать символы — замещает реальные предметы, явления, ситуации воображаемыми. В созна-

нии растущего человека образ предмета отделяется от самого предмета и обозначается словом. Ребенок различает обозначаемое и обозначающее, к примеру, понимает, что образы «цветок», «солнце», «дом» — это то, что обозначает соответствующие объекты подходящим словом, понятием, изображением. В аффективном воображении ребенка шестого года жизни начинают формироваться механизмы психологической защиты, например, появляются проекции — приписывания своих отрицательных поступков другому. К шести годам ребенок способен жить в воображаемом мире. Конструирование предоставляет широкие возможности для развития воображения, поскольку позволяет перевести опыт внешней деятельности во внутренний план (интериоризация): дети могут разрабатывать свои замыслы, планировать деятельность, предвосхищать результат, решать задачи на смысл, определять точку зрения, узнавать объекты в разных ракурсах, дополнять недостающее, придумывать элементы оформления и др.

Внимание приобретает большую сосредоточенность и устойчивость. Повышается объем внимания, оно становится более опосредованным.

Эмоциональная сфера ребенка становится более устойчивой,

он постепенно осмысливает значение норм в своем поведении и жизни общества, способен соотносить свое поведение и эмоции с принятыми нормами и правилами. Шестилетнему ребенку свойственны открытость, искренность, впечатлительность, избирательность отношений.

Развитие личности ребенка происходит в общении, в процессе сравнения себя с другими детьми группы. В зависимости от того, какую позицию (социальную роль) занимает ребенок в группе, формируется его самооценка, она становится устойчивой и начинает определять поступки.

В старшем дошкольном возрасте *внутренняя организация поведения* становится более сложной. Иерархия мотивов является психологической основой формирования воли и произвольности поведения. У шестилетних детей все чаще отмечаются проявления целеустремленности при постановке цели, планировании и организации деятельности, закрепляется социальная направленность этого волевого качества.

Развитие речи достигает довольно высокого уровня. Как правило, дети чисто произносят все звуки родного языка, могут регулировать силу голоса, темп речи, интонацию вопроса, радости, удивления. Расширяется словарный запас. Продолжается обога-

щение лексики, при этом особое внимание уделяется ее качественной стороне: увеличению лексического запаса словами сходного (синонимы) или противоположного (антонимы) значения, а также многозначными словами. Дети активно осваивают построение разных типов текстов: описания, повествования, рассуждения. В процессе развития связной речи они начинают активно пользоваться разными способами связи слов внутри предложения, между предложениями и между частями высказывания, соблюдая при этом его структуру. Дети испытывают естественные затруднения при

построении связного текста: не всегда используют структурные компоненты (начало, середина, конец), допускают ошибки при соединении частей высказывания различными способами (цепная и параллельная связь). Важно заметить, что режиссерское конструирование позволяет детям моделировать объект, ситуацию, сюжет в наглядной форме (в т.ч. планировать, комбинировать, перестраивать, менять местами логические части), описывая происходящее, и тем самым помогает успешно решать задачу развития связной речи в естественных условиях.

4.4. Возрастные особенности детей седьмого года жизни

Развитие моторики и становление двигательной активности. Движения детей седьмого года жизни становятся все более осмысленными, мотивированными и целенаправленными. Старшие дошкольники пытаются ставить двигательную задачу, выбирая разные способы ее решения. В процессе выполнения двигательных заданий проявляют скоростные, скоростно-силовые качества, гибкость, ловкость и выносливость. Значителен прирост физической работоспособности и выносливости. Продолжительность двигательной активности составляет не менее 4,5 часов в сутки, интенсивность достигает 65 движений в минуту. На основе совершен-

ствования разных видов движений и физических качеств у детей происходит преобразование моторной сферы. Им доступно произвольное регулирование двигательной активности, стремление достичь положительного результата, а также осознанное отношение к качеству выполнения действий. Им свойствен широкий круг специальных знаний, умений анализировать свои действия, изменять и перестраивать их в зависимости от ситуации и получаемого результата. Дети способны проявить инициативу, выдержку, настойчивость, решительность и смелость. Все это благотворно влияет на дальнейшее развитие детского конструирования.

Социальная ситуация развития характеризуется все возрастающей инициативностью и самостоятельностью ребенка в отношениях с другими людьми, благодаря чему он начинает осознавать и переживать социальный мир. Общение с родителями и педагогами приобретает все более устойчивый *внеситуативный личностный характер* (не зависит от конкретной ситуации). Взрослый начинает восприниматься ребенком как особая, целостная личность, источник социальных представлений и оценок, эталон поведения. Ребенок интересуется рассуждениями взрослого, описывает ему ситуации, в которых ждет моральной оценки поступков людей. Приобщение к ценностям общества происходит через ценности близких людей, семьи.

Общение со сверстниками также приобретает личностные черты — появляется избирательность в общении, ребенок сам выбирает друзей, даже если они не устраивают близкого взрослого. Социальные роли в группе становятся устойчивыми, формируется внутренняя позиция ребенка в социальном взаимодействии, он начинает осознавать себя субъектом в системе социальных отношений. Появляется эмоциональное отношение к нормам поведения, ребенок начинает оценивать себя и других с точки зрения принятых норм, критико-

вать поступки сверстников и взрослых.

У детей седьмого года жизни формируется позиция самых старших в детском саду — умелых и опытных, будущих учеников.

Сюжетно-ролевая игра достигает пика своего развития. Ролевые взаимодействия детей содержательны и разнообразны, дети легко используют предметы-заместители, могут принимать и играть несколько ролей одновременно. Сюжеты строятся в совместном со сверстниками обсуждении, могут творчески развиваться. Дети смелее и разнообразнее комбинируют в игре знания, которые они получили из книг, кинофильмов, мультфильмов и окружающей жизни, могут сохранять интерес к избранному игровому сюжету от нескольких часов до нескольких дней. Моделируют отношения между различными людьми, плановость и согласованность игры сочетается с импровизацией, ролевая игра смыкается с играми по правилам. В игре воспроизводятся мотивы и морально-нравственные основания, общественный смысл человеческой деятельности, игра становится символической. Постепенно игра начинает вытесняться на второй план деятельностью практически значимой и оцениваемой взрослыми.

Художественно-продуктивная деятельность приобретает соци-

альную направленность. Дети начинают осознавать роль искусства и культурных практик в жизни человека и человеческого общества. В изобразительной и конструктивной деятельности усиливается ориентация на зрительные впечатления, попытки воспроизвести действительный вид предметов с учетом его строения, назначения, размещения в пространстве. В конструировании, художественном труде, дизайн-деятельности дети готовы к индивидуальному и коллективному творчеству; начинают планировать, обсуждать и согласовывать замыслы, выбирать материалы, распределять объем работы; способны подчинить свои желания интересам группы.

Психическое развитие

В различных видах деятельности развивается личность ребенка, совершенствуются и становятся произвольными познавательные процессы, формируются новообразования возраста, проявляется индивидуальность.

Восприятие становится произвольным, целенаправленным, все больше связывается с накопленным опытом (апперцепцией). Развитие восприятия тесно связано с развитием речи и наглядно-образного мышления, совершенствованием разных видов продуктивной деятельности. Ребенок овладевает широким спектром *перцептивных действий* (вычленяет из объектов наиболее ха-

рактерные свойства) и к моменту поступления в школу усваивает систему *сенсорных эталонов* — образцы чувственных свойств и отношений (геометрические формы, цвета спектра, музыкальные звуки, фонемы языка); усложняется ориентировка в пространстве и времени.

Воображение становится произвольным. Ребенок владеет способами замещения реальных предметов и событий воображаемыми, способен к созданию оригинальных образов в разных видах художественно-продуктивной деятельности. На развитие воображения заметное влияние оказывают игра, конструирование, изобразительное творчество, восприятие художественных произведений (книжные иллюстрации, живопись, литература, музыка, театр), просмотр мультфильмов, жизненный опыт и культурные практики ребенка. Развивается *опосредованность и преднамеренность воображения* — ребенок может создавать образы в соответствии с целью, условиями, планом действий, способен контролировать и оценивать полученный результат в соответствии с поставленной задачей. К семи годам до 20% детей способны самостоятельно «генерировать» идеи и разрабатывать план их реализации в воображении. Впечатлительные дети могут погружаться в воображаемый мир (в неблаго-

приятных обстоятельствах воображение начинает выполнять защитную и компенсаторную функции).

Память становится произвольной, для лучшего запоминания ребенок может использовать специальные мнемонические приемы: группировка материала, сериация объектов, выявление смыслового звена, соотнесение нового и знакомого, повторение и т.д. Эмоционально-насыщенный материал запоминается лучше и легче включается в долговременную память. Наряду с механической памятью развивается смысловая, функционирует эйдетическая память, закладываются основы культурной и исторической памяти.

Внимание к 7 годам становится произвольным, что является непременным условием организации учебной деятельности в школе. Повышается объем внимания, оно становится более опосредованным.

Эмоциональная сфера. Ребенок постепенно теряет непосредственность: он освоил нормы поведения в обществе и пытается им соответствовать. В процессе совместной деятельности ребенок может поставить себя на место другого, по-разному ведет себя с окружающими, способен предвидеть последствия своих слов и поступков. Он начинает скрывать от других людей свои

чувства и эмоции, поэтому взрослому иногда трудно его понять.

Развитие личности ребенка связано с появлением определенной линии поведения — ведущими становятся моральные, общественные мотивы. Возникает соподчинение (иерархия) мотивов деятельности и поведения. Формируются новые мотивы — желание действовать как взрослый, получать одобрение и поддержку со стороны других людей (детей и взрослых). Мотивы самоутверждения и самолюбия начинают доминировать в отношениях со сверстниками. Формируется самооценка, появляется самокритичность, внутренняя позиция в общении и деятельности.

Умение подчинять свои действия заранее поставленной цели, преодолевать затруднения, возникающие на пути к ее выполнению, в т.ч. отказываться от спонтанно возникающих желаний в пользу важного дела, анализировать ошибки — всеми этими качествами характеризуется *волевое поведение* как важнейшее условие готовности ребенка к обучению в школе.

Развитие речи достигает довольно высокого уровня. Расширяется запас слов, обозначающих названия предметов, их признаков и действий. Дети свободно используют в речи синонимы, антонимы, существительные с обобщающим значением. К семи

годам в основном завершается усвоение детьми лексической стороны речи. Дети начинают задавать вопросы о значении разных слов, понимают переносное значение слов разных частей речи. Речь становится объяснительной: ребенок последовательно и логично излагает события в форме описания, повествования, рассуждения. В процессе развития связной речи дети начинают активно пользоваться разными способами связи слов внутри предложения, между предложениями и между частями высказывания, соблюдая при этом структуру текста (начало, середина, конец). Дети составляют

рассказы по картине, предложенной теме, по мотивам литературного произведения, из личного опыта; сочиняют истории и небольшие сказки с применением рукотворных фигурок и конструкций. Особое значение в этом возрасте имеет формирование элементарного осознания речи (своей и чужой). Речь становится предметом внимания и изучения. Формирование речевой рефлексии (осознание собственного речевого поведения, речевых действий), произвольности речи составляет важнейший аспект подготовки детей к обучению чтению и письму. Формируется культура речевого общения.

«Мелодия весны», коллаж, квиллинг, бумагопластика. Дарина Кашина и Ярослав Бархатов в сотворчестве с педагогом Е.В. Бодрединовой. МАДОУ «Детский сад № 17 общеразвивающего вида», г. Петропавловск-Камчатский.



5. Планируемые результаты освоения Программы

5.1. Общие рекомендации в контексте ФГОС ДО

Специфика дошкольного детства (гибкость и пластичность развития ребенка, его непосредственность и произвольность, зависимость от эмоционального состояния, значительный разброс вариантов развития), а также системные особенности дошкольного образования (необязательность уровня дошкольного образования в РФ, отсутствие требований ответственности ребенка за достигнутый результат) обуславливают необходимость определения результатов освоения Программы в виде целевых ориентиров — характеристик возможных достижений ребенка.

Согласно Федеральному закону «Об образовании в Российской Федерации», освоение образовательных программ дошкольного образования не сопровождается проведением промежуточных аттестаций и итоговой аттестации обучающихся (ст. 64). Это отражено и в тексте ФГОС ДО: «требования Стандарта к результатам освоения Программы представлены в виде целевых ориентиров дошкольного образования» (п. 4.1), которые «не подлежат непосредственной оценке, в том числе в виде педагогической диагностики (мониторинга), и не являются основанием для их формального сравнения с реальными до-

стижениями детей. Они не являются основой объективной оценки соответствия установленным требованиям образовательной деятельности и подготовки детей» (п. 4.3.). Эффективность работы образовательной организации и соответствие ее деятельности требованиям ФГОС ДО оценивается по комплексу условий, которые созданы в образовательной организации.

ФГОС ДО описывает требования к ряду условий реализации программы. Наиболее важно спроектировать условия, необходимые для создания социальной ситуации развития детей, соответствующей специфике дошкольного возраста (п. 3.2.5), и обеспечить соответствующую развивающую предметно-пространственную среду (п. 3.3).

Создание соответствующих условий обеспечивает возможность полноценного развития ребенка с учетом возрастных и индивидуальных особенностей. «При соблюдении требований к условиям реализации Программы настоящие целевые ориентиры предполагают формирование у детей дошкольного возраста предпосылок к учебной деятельности на этапе завершения ими дошкольного образования» (п. 4.7). Таким образом, задача

своевременной и точной оценки развития детей для принятия оперативных мер по его оптимизации или коррекции педагогом, непосредственно работающим с детьми, остается актуальной.

ФГОС ДО выдвигает четкие требования к процедуре педагогического и психологического мониторинга (см. п. 3.2.3.): «При реализации Программы может проводиться оценка индивидуального развития детей. Такая оценка производится педагогическим работником в рамках педагогической диагностики (оценки индивидуального развития детей дошкольного возраста, связанной с оценкой эффективности педагогических действий и лежащей в основе их дальнейшего планирования).

Результаты педагогической диагностики (мониторинга) могут использоваться исключительно для решения следующих образовательных задач: 1) индивидуализации образования (в том числе поддержки ребенка, построения его образовательной траектории или профессиональной коррекции особенностей его развития); 2) оптимизации работы с группой детей.

При необходимости используется психологическая диагностика развития детей (выявление и изучение индивидуально-психологических особенностей детей), которую проводят квалифицированные специалисты (педа-

гоги-психологи, психологи). Участие ребенка в психологической диагностике допускается только с согласия его родителей (законных представителей). Результаты психологической диагностики могут использоваться для решения задач психологического сопровождения и проведения квалифицированной коррекции развития детей».

Педагогическая диагностика (мониторинг) проводится воспитателем по мере необходимости, которую он определяет самостоятельно. Проведение **психологической диагностики** возможно только с согласия родителей (законных представителей) ребенка. Для педагогической диагностики, которая выступает рабочим инструментом педагога в ходе реализации образовательной Программы дошкольной образовательной организации, согласие родителей не требуется.

ФГОС ДО подтверждает целесообразность проведения педагогической диагностики (мониторинга), но не обозначает требования к ее содержанию и процедуре. Поэтому педагог может использовать те диагностические методики, которые ему знакомы, понятны, эффективны, рациональны (удобны), адекватны поставленным задачам. Но свобода выбора сопряжена с высокой ответственностью, поэтому надежнее обращаться к высоко рейтинго-

вым методикам, апробированным в широкой практике и получившим признание профессионального сообщества. Примерами такого качественного диагностического инструментария является мониторинг, разработанный к современным комплексным образовательным программам: «Истоки» (науч. ред. Л.А. Парамонова), «Мир открытий» (науч. ред. Л.Г. Петерсон, И.А. Лыкова; составитель мониторинга —

Е.В. Трифонова), «Тропинки» (науч. ред. В.Т. Кудрявцев).

Целевые ориентиры выступают основанием преемственности дошкольного и начального общего образования. При соблюдении требований к условиям реализации Программы целевые ориентиры предполагают формирование у детей дошкольного возраста предпосылок учебной деятельности на этапе завершения ими дошкольного образования.

5.2. Особенности проведения педагогического мониторинга

Педагогический мониторинг осуществляется с целью определения динамики актуального индивидуального профиля развития ребенка и используется при решении следующих задач:

- индивидуализация образования (в том числе поддержка ребенка, построение его образовательной траектории или профессиональной коррекции особенностей его развития);
- оптимизация работы педагога с группой детей.

Педагогический мониторинг опирается на принципы поддержки специфики и разнообразия детства, а также уникальности и самоценности детства как важного этапа в общем развитии человека.

В связи с этим, педагогический мониторинг:

— не содержит каких-либо оценок развития ребенка, свя-

занных с фиксацией образовательных достижений;

— позволяет фиксировать актуальный индивидуальный профиль развития дошкольника и оценивать его динамику;

— учитывает зону ближайшего развития ребенка по каждому из направлений;

— позволяет рассматривать весь период развития ребенка от рождения до школы как единый процесс без условного разделения на разные возрастные этапы, «привязанные» к паспортному возрасту, при этом учитывает возрастные закономерности развития, опираясь на оценку изменений деятельности ребенка;

— учитывает представленные в Программе целевые ориентиры, но не использует их в качестве основания для их формального сравнения с реальными достижениями детей.

5.3. Динамика возможных достижений детей дошкольного возраста в конструировании

Вторая младшая группа (3–4 года)

Ребенок четвертого года жизни имеет опыт конструирования из разных материалов. Он различает, правильно называет и самостоятельно использует по назначению основные строительные детали (кубик, кирпичик, пластина); осмысленно конструирует, рассматривает и свободно обыгрывает свои постройки (дорога, забор, загородка, мостик, диванчик, стол, домик, башня и др.), созданные индивидуально или в сотворчестве с близким взрослым, дополняет сооружение в соответствии со своим замыслом (превращает кресло в диван, а лодку в кораблик, возле домика размещает дорожку и заборчик, наполняет клумбу цветами, созданными из бумажных салфеток или лоскутов ткани).

Для педагогической диагностики (мониторинга) воспитатель анализирует не только полученный результат, но также процесс конструирования и отношение детей к этой деятельности. При этом ориентируется на то, что **к четырем годам ребенок:**

— осмысленно создает и свободно обыгрывает несложные постройки (дорожка, забор, клумба, мостик, лесенка, диванчик, кресло, стол, стул, башня, домик, гараж, горка, поезд, кораблик и

др.), понимает связь между постройками и реальными сооружениями или бытовыми предметами;

— владеет базовыми способами конструирования: размещает детали в пространстве таким образом, чтобы при их соединении получалась задуманная конструкция — горизонтальная или вертикальная, линейная или замкнутая (ставит, кладет, накладывает друг на друга, приставляет детали);

— различает, правильно называет и самостоятельно использует по назначению основные строительные детали: кубик, кирпичик, пластина (квадратная и прямоугольная), призма (треугольная), полукуб (призма четырехгранная), брусок (длинный и короткий);

— понимает зависимость формы, величины, красоты и устойчивости конструкции от особенностей деталей (форма, цвет, количество, размещение в пространстве); может делать адекватные замены деталей (например, вместо кирпичика использует два полукуба или два бруска);

— самостоятельно экспериментирует с различными материалами: *строительными* (кубик, кирпичик, пластина, брусок), *природными* (песок, снег, шишки, желуди, камушки, ракушки, листья,

ветки), *бытовыми* (бумага, ткань, фольга); исследует их внешние свойства (форма, плотность, пластичность, цвет); выявляет способы своего воздействия на материалы (разрывание, сминание бумаги и фольги, скатывание кусочков бумаги и фольги в комок, скручивание в жгут); создает несложные конструкции по предложенной теме, творческой задаче или своему ассоциативному замыслу (например, птичка, тучка, сосулька, цветок, улитка, жучок, конфета и др.).

Средняя группа (4–5 лет)

Ребенок пятого года жизни с удовольствием конструирует различные изделия и постройки из строительных деталей, бумаги, картона, природного и бытового материала, предметов мебели, пластиковой посуды и др. При этом учитывает как конструктивные свойства материалов (форма, устойчивость, величина, размещение в пространстве), так и назначение самой постройки; создает варианты одного и того же объекта с учетом конструктивной задачи. С интересом обыгрывает рукотворные конструкции и охотно включается в совместную деятельность.

Конструирование становится целенаправленной деятельностью, связанной с определением замысла и получением конкретного продукта — игровой постройки, фи-

гурки, самодельной игрушки, подарка любимым людям.

Для педагогической диагностики (мониторинга) воспитатель анализирует не только полученный результат, но также процесс конструирования и отношение детей к этой деятельности. При этом ориентируется на то, что **к пяти годам ребенок:**

— самостоятельно, осмысленно, увлеченно конструирует и свободно обыгрывает различные постройки (дорога, тоннель, гараж, мост, башня, пирамида, домик деревенский, дом городской, мебель, транспорт для путешествий и др.), анализирует конструкции, устанавливает связь между постройками и реальными сооружениями или бытовыми предметами;

— уверенно владеет базовыми способами конструирования: размещает детали в пространстве таким образом, чтобы при их соединении получалась задуманная конструкция (линейная, замкнутая, вертикальная, горизонтальная, наклонная), свободно сочетает способы конструирования из разных материалов: *строительных* (наложение, приставление, раздвижение и др.); *природных* (соединение с помощью кусочка пластилина, нанизывание, втыкание в мягкий материал); *бытовых* (складывание бумаги пополам, сминание, скручивание, склеивание);

— различает, правильно называет, самостоятельно выбирает

для постройки строительные детали: кубик, кирпичик, призма (трехгранная), полукуб (призма четырехгранная), имеет представление о вариантах деталей (брусоч длинный, средний и короткий; пластина квадратная и прямоугольная, длинная и короткая) и уверенно использует их по назначению (горка высокая и низкая, кровати для трех медведей);

— самостоятельно устанавливает зависимость формы, величины, красоты и устойчивости конструкции от особенностей деталей (форма, цвет, количество, размещение в пространстве); может делать адекватные замены деталей (например, для ремонта дороги вместо кирпичика использует два полукуба или два средних бруска, или четыре коротких бруска, или два уголка, или один полукуб и два коротких бруска и др. варианты);

— свободно экспериментирует с различными материалами: *строительными* (кубик, кирпичик, пластина, брусоч), *природными* (песок, снег, шишки, желуди, каштаны, камушки, ракушки, листья, ветки), *бытовыми* (бумага, картон, ткань, фольга, пластиковая упаковка); исследует их внешние свойства (форма, плотность, пластичность, вязкость, цвет, блеск); выявляет способы своего воздействия на материалы;

— увлеченно, самостоятельно, уверенно создает конструкции по

предложенной теме, творческой задаче, своему замыслу, показу и пояснению педагога, несложному алгоритму (два-три действия); приобретает опыт конструирования в парах (лабиринт с кладовочкой, домики для Красной шапочки и ее бабушки), тройках (кроватьки для трех медведей) и небольших группах (игровая площадка).

Старшая группа (5–6 лет)

Ребенок шестого года жизни самостоятельно создает конструкции из разнообразных по форме, величине, материалу, фактуре строительных деталей и других материалов (природных и бытовых, готовых и неоформленных); свободно сочетает и адекватно взаимозаменяет их в соответствии с конструктивной задачей или своим творческим замыслом; понимает способ и последовательность действий, самостоятельно планирует работу, анализирует и оценивает ее результат; охотно включается в сотворчество с другими детьми, с удовольствием обыгрывает свои постройки и умеет их презентовать (показать, описать, подарить, найти для них место в интерьере). Конструирование становится целенаправленной деятельностью, связанной с определением замысла и получением конкретного продукта — игровой постройки, фигурки, самодельной игрушки, подарка лю-

бимым людям, конструкции для интерьера, н-р, оформления музыкального зала к празднику или для театральной постановки.

Для педагогической диагностики (мониторинга) воспитатель анализирует не только полученный результат, но также процесс конструирования и отношение детей к этой деятельности. При этом ориентируется на то, что **к шести годам ребенок:**

— увлеченно, самостоятельно, целенаправленно, мотивированно создает оригинальные изделия, конструкции, композиции: из готовых деталей и различных материалов (бытовых, природных, художественных) с учетом их свойств (форма, цвет, фактура, пластичность и др.), назначения (функции), масштаба и места в пространстве;

— конструирует по предложенной теме, своему замыслу, заданному условию, словесной задаче, несложному алгоритму (три-четыре действия), фотографии, рисунку, частичному образцу, пояснению и показу педагога;

— осмысленно видоизменяет постройки по ситуации, изменяя их высоту, площадь, конфигурацию, устойчивость, способ размещения в пространстве;

— имеет опыт постановки цели и организации деятельности, умеет выбрать материалы и способы конструирования, оценивает достигнутый результат;

— умеет действовать индивидуально, в парах и в «команде», активно включается в сотрудничество и сотворчество с другими детьми и взрослыми, охотно участвует в коллективной деятельности, связанной с совместным конструированием и обыгрыванием построек, игрушек, игровых и театральных атрибутов;

— самостоятельно интегрирует содержание разных видов художественно-продуктивной деятельности, игры, экспериментирования;

— умеет презентовать созданную конструкцию детям и взрослым (показать, рассказать о ней, объяснить свой замысел и способ конструирования).

Подготовительная к школе группа (6–7 лет)

Ребенок седьмого года жизни понимает, что конструирование — это универсальная деятельность человека, продукты которой эстетичны (красивы) и функциональны (полезны), и которая имеет определенную структуру (цель, мотив, содержание, условия, результат). Конструирование становится целенаправленной деятельностью ребенка, связанной с определением замысла и получением оригинального продукта — игровой постройки, самодельной игрушки, подарка, сувенира, конструкции для интерьера или экстерьера.

Для педагогической диагностики (мониторинга) воспитатель анализирует не только полученный результат, но также процесс конструирования, способ решения интеллектуальной или творческой задачи и отношение детей к этой деятельности. При этом ориентируется на то, что **к семи годам ребенок:**

— целенаправленно, мотивированно, увлеченно, самостоятельно, творчески создает оригинальные изделия, конструкции, композиции: из готовых деталей и различных материалов (бытовых, природных, художественных) с учетом их свойств (форма, цвет, фактура, пластичность и др.), назначения (функции), масштаба и места в пространстве;

— конструирует по своему замыслу, предложенной теме, заданному условию (или ряду условий), словесной задаче, схеме, алгоритму, фотографии, рисунку, частичному образцу (в т.ч. с изменением ракурса);

— осмысленно видоизменяет (трансформирует) постройки по ситуации, изменяя их высоту, площадь, конфигурацию, устойчивость, способ размещения в пространстве, декор и другие характеристики;

— умеет действовать индивидуально, в парах и в «команде», активно включается в сотрудничество и сотворчество с другими

детьми и взрослыми, охотно участвует в коллективной деятельности, связанной с совместным конструированием и обыгрыванием построек, игрушек, игровых и театральных атрибутов;

— самостоятельно планирует и организует деятельность (индивидуальную и коллективную), обдумывает и разрабатывает замысел, выбирает материалы, определяет оптимальные способы конструирования, критично оценивает достигнутый результат на соответствие поставленной цели;

— адекватно относится к затруднениям и ошибкам — выявляет причины, апробирует новые способы для достижения качественного результата;

— умеет презентовать созданную конструкцию другим людям — детям и взрослым (показать, рассказать о ней, создать словесный «портрет», объяснить замысел, прокомментировать способ конструирования).

Для текущей диагностики педагог анализирует не только достигнутый результат в его соответствии творческому замыслу (цели, теме, задаче, условию или ряду условий, макету, чертежу), но также эмоционально-ценностное отношение ребенка к творческой деятельности и ее продукту (постройке, фигурке, рукотворной игрушке, композиции, инсталляции).

II. СОДЕРЖАТЕЛЬНЫЙ РАЗДЕЛ

1. Стратегия проектирования развивающего конструирования в дошкольной образовательной организации

Изобретать самому прекрасно, но то, что найдено другими, знать и ценить — меньше ли, чем создавать.

(Иоганн Вольфганг Гёте)

Стратегия — интегрированная модель действий, предназначенная для организации деятельности и достижения долгосрочных целей, так или иначе связанных с развитием. Задачей стратегии является эффективное использование наличных ресурсов для достижения основной цели. Тактика выступает инструментом реализации стратегии и подчиняется ее основной цели. Основной задачей педагогической стратегии является проектирование *содержания образования*, вбирающего в себя *целостный образ культуры*. В психолого-педагогических исследованиях культура рассматривается как «внутренний источник» психической жизни и общего развития ребенка (Л.С. Выготский, Н.Н. Поддьяков, Э. Эриксон (E. Erikson)).

Основополагающая идея авторской стратегии состоит в том, что конструирование на всех его уровнях — *восприятие, исполнение, творчество* — организуется как *вхождение ребенка в мир общечеловеческой культуры*. Эту концептуальную идею раскрывает ряд тезисов.

1. Конструирование предстает перед детьми как универсальная деятельность человека, осваивающего пространство своего бытования и создающего культуру. Образовательный процесс начинается строиться «изнутри» в форме культуросвоения, когда каждый ребенок не только переживает, но и «сопорождает» содержание на уровне культурных и личностных смыслов, проходя в свернутом виде путь развития общечеловеческой культуры. Целью каждой образовательной ситуации является креативное открытие, сделанное самими детьми в творческой деятельности: почему лица людей такие разные; для чего нужна одежда и как создается костюм; как люди изобрели колесо, научились путешествовать и какой транспорт создали; зачем нужны подарки и как их можно упаковать и мн. др.

Приложение 1 описывает «Базовые сооружения в человеческой культуре и их вариативные модели в детском конструировании».

2. Центральными в новом содержании становятся не конкретные темы, образы или настрое-

ния, а *проблемы как способ постижения ребенком окружающего мира и своего бытия в этом мире*. В соответствии со спецификой предметного содержания, проблемы конструктивной деятельности выражены бинарными категориями: красиво/некрасиво, большой/маленький, длинный/короткий, узкий/широкий, тяжелый/легкий, устойчивый/неустойчивый, открытый/закрытый, вертикальный/горизонтальный, опасный/безопасный, уютный/неуютный, комфортный/некомфортный, обычный/необычный, волшебно-добрый/волшебно-злой, реальный/фантазийный (сказочный) и мн. др. Эти понятия предстают как проблемное поле культуры, которое дети осваивают в активном творческом процессе на основе эмпатии, мышления и воображения. Все образовательные ситуации проектируются в форме проблемных ситуаций (открытых исследовательских задач): «Как узкая дорожка стала широкой», «Как прямая дорожка прибежала в лес и стала кривой», «Как на заборчике открылись ворота», «Как низкая башня стала высокой», «Как башня превратилась в пирамиду», «Как опасная горка стала безопасной», «Как сугроб растаял и превратился в лужу», «Как облака стали тучами и пошел дождь» и мн. др.

3. Проблемное поле культуры *персонифицируется* в образе че-

ловека (архитектора, конструктора, дизайнера, народного мастера, художника, педагога и др.), который передает социокультурный опыт, накопленный человечеством, и учит смотреть на мир «глазами человека».

4. Проектирование содержания конструирования *на основе принципа культуросообразности* возможно при соблюдении педагогом ряда условий:

- необходима трансформация предметного содержания (информации, материала, конструкции), которая позволяет открыть в нем внутренние, скрытые, существенные связи и отношения, в результате чего дети самостоятельно проходят путь «открытия» знания или способа действия, создания конструкции;
- в качестве основного содержания выступает не информация, а *процесс ее выведения* (принцип моделирования, предложенный Л.В. Школяр);
- выведение, «порождение» знания протекает как творческий процесс реального или мысленного экспериментирования с содержанием с целью постижения сущности той или иной конструкции на уровне культурных и личностных смыслов (например, дети делают открытия, что такое дом, дорога, мост в общечеловеческом смысле; размышляют о

том, как человек приручил огонь и где его поселил, и при этом понимают, что очаг, печь, факел, лампа — это «домики» для огня).

Конструирование — специфически человеческая форма активного отношения к жизни, содержание которой составляет познание и созидание в процессе освоения, трансляции и дальнейшего развития наличных форм культуры. Сущность конструирования заключается в *намеренном объединении* различных элементов или *преобразовании* материалов на основе проектов (схем, чертежей, расчетов, моделей) с целью получения различного рода *целостностей* — предметов, инструментов, сооружений.

Детское конструирование — это целенаправленный процесс создания различных фигурок, изделий и построек, в которых взаимосвязь частей конструкции определяется способом их соединения в *осмысленное целое*.

В процессе конструирования ребенок способен «открыть» и «присвоить» общечеловеческие мысли, чувства, идеалы, эмоционально-ценностное отношение к окружающему миру. Он может почувствовать, пережить и осмыслить, ради чего и как создавались в культуре те или иные сооружения (дорога, мост, дом, печь, колодец, башня, крепость, кремль, гончарный круг, подзорная труба

и др.), какие идеи они выражают, что символизируют, какими были ранее, бывают сейчас и могут стать в обозримом будущем. Восприятие, познание и осмысление каждым ребенком гармоничной целостности мира осуществляется в процессе активной деятельности посредством знаков, образов, символов, сформированных в культуре и предназначенных для трансляции общечеловеческого опыта.

Особенности проектирования конструирования в детском саду. Включение конструирования в «ансамбль» (В.Т. Кудрявцев) видов детской деятельности и культурных практик; многоуровневая интеграция познавательного, социально-коммуникативного и художественного развития детей; организация образовательной деятельности в форме проектов, образовательных маршрутов, мастер-классов; самостоятельная художественная деятельность в ситуации реальных «живых» дел; фиксация результата в форме реального продукта, отвечающего идее единства «пользы и красоты» (функциональности и эстетичности); индивидуальные программы развития — важнейшие особенности конструктивной деятельности в современной дошкольной организации. Роль педагога состоит в создании условий для творческой деятельности и организации образовательного

процесса методом реального творчества детей с педагогом, родителями, другими детьми в разных формах взаимодействия.

Вариативность образовательных и художественных технологий, гибкость использования форм и методов обеспечивают многогранность и значительный развивающий эффект конструктивной деятельности детей. Педагог использует широкий спектр разнообразных форм содержательного взаимодействия с детьми и их родителями как в образовательном пространстве детского сада, так и за его пределами. Это могут быть познавательные беседы и рассказы, экскурсии в музеи (художественные, естественно-научные, краеведческие) и на выставки, тематические прогулки и экскурсии по городу (поселку, деревне), фотопрогулки и фотопутешествия, мастер-классы, образовательные проекты, экспериментирование, дидактические игры и упражнения, разнообразная театрализованная деятельность детей в организованной педагогом и свободной деятельности детей, умелое сочетание индивидуальных и коллективных форм работы, разнообразные культурные практики с учетом индивидуальных интересов и способностей детей.

Основная линия развития ребенка в конструктивной деятельности — его творческое са-

моопределение в историческом пространстве и времени культуры. Специфика конструирования обусловлена тем, что ребенок осваивает общекультурные способы создания конкретных предметов или композиций, учится выражать свои мысли (замыслы, идеи, планы, проекты, оценки) в вещной форме и свободно переносит их в разные содержательные контексты, наделяя культурными и личностными смыслами. Он приобретает опыт освоения, трансляции и развития культуры на доступном уровне.

Основным методом является *метод пробуждения предельно творческой самостоятельности (самодеятельности)*, а основную педагогическую ценность представляет не результат деятельности как таковой, а творческий процесс, направленный на «открытие» ребенком окружающего пространства, поиск своего места в нем и выражение эмоционально-ценностного отношения к миру.

Основным результатом развития ребенка в конструктивной деятельности выступает социокультурный опыт освоения окружающего мира и творения растущим человеком самого себя как уникальной личности, способной к преобразованию окружающего мира и своего сознания, опыта, кругозора в процессе *самоактуализации, самопознания, саморазвития, самовоспитания*.

2. Целостная система образовательной работы в форме календарно-тематического планирования

Никто не знает, каковы его силы, пока их не использует.

*Способность предполагается заранее,
но она должна стать умением.*

(Иоганн Вольфганг Гёте)

Далее вниманию педагогов и родителей будет представлена целостная система образовательных ситуаций, интегрирующих линии познавательного, социально-коммуникативного и художественно-эстетического развития детей от 3 до 7 лет в деятельности **развивающего и развивающегося конструирования**.

Содержание образовательной деятельности строится в Программе на основе ряда дидактических принципов при ведущей роли **принципа культуросообразности**, который интерпретируется автором как *целесообразность проектирования образовательного процесса и пространства по модели развития человеческой культуры*.

В данной Программе содержание выстроено в форме таблицы и представляет собой *вариант развернутого календарно-тематического планирования для четырех возрастных групп – второй младшей, средней, старшей и подготовительной к школе*. Для удобства каждый блок предваряется шмуц-титлом с обозначением группы. Программа имеет методическое сопровождение.

Для всех возрастных групп детского сада разработаны **учебно-методические пособия**, раскрывающие апробированную автором систему в форме образовательных ситуаций (развивающих занятий, проектов, дидактических игр, мастер-классов). Каждая образовательная ситуация описана в следующей логике:

- 1) тема, задающая проблему;
- 2) вид и основной способ конструирования;
- 3) образовательные задачи;
- 4) базовые умения и способы деятельности;
- 5) материалы, инструменты, оборудование;
- 6) вариант содержания непосредственно образовательной деятельности (НОД);
- 7) индивидуализация содержания конструирования;
- 8) осмысление результата;
- 9) интеграция разных видов деятельности;
- 10) взаимодействие педагога с семьей.

Приложение 2 содержит «Примеры образовательных ситуаций (творческих занятий)» для разных возрастных групп дошкольной образовательной организации.

Вторая младшая группа

КОНСТРУИРОВАНИЕ

Вариант проектирования содержания образовательной деятельности



Электронная версия планирования представлена на сайте
издательского дома «Цветной мир» www.idcvetmir.ru

Сентябрь. « Какие бывают дорожки: прямые и кривые, узкие и широкие»				
Вид конструирования, тема	Образовательные задачи	Материалы, инструменты, оборудование	Базовые понятия и способы деятельности	Ожидаемый результат
Неделя 1				
Конструирование из различных материалов по представлению Вот какие разные у нас дорожки	Уточнить представление о дороге как сооружении, созданном для перемещения в пространстве. Расширить опыт конструирования дорожек. Помочь детям установить ассоциативные связи между реальными дорожками и конструкциями. Создать условия для свободного выбора материалов. Развивать ассоциативное восприятие, наглядно-образное мышление, воображение. Воспитывать интерес к конструированию и обыгрыванию построек.	<i>Демонстрационный материал: карточка № 1</i> из осеннего комплекта; иллюстрации и фотографии с изображениями дорожек для уточнения представлений и установления ассоциаций с постройками. <i>Практический материал:</i> кирпичики, кубики, пластины, поролоновые губки, пластиковые крышки, бруски, пластилина, неотточенные карандаши, бумажные полоски, камушки и др. <i>Для обыгрывания построек:</i> куколки, машинки, мячики и др.	Представление о том, что целое (дорожка) создается в процессе объединения разных деталей (частей), при этом детали выкладываются в ряд и напоминают линейную постройку).	Дети рассматривают дорожки на картинках, наблюдают за действиями педагога, сооружают дорожку, затем выбирают детали и создают свою дорожку; размышляют о том, что дорожки бывают <i>длинные и короткие, узкие и широкие.</i>
Неделя 2				
Конструирование-экспериментирование из кирпичиков Как узкая дорожка стала широкой	Вызвать интерес к конструированию дорожки из кирпичиков на основе представления о ее строении и назначении. Напомнить способы преобразования узкой дорожки в широкую: 1) замена деталей; 2) доработка в ширину. Познакомить с новым способом — изменение ширины дорожки путем поворота деталей. Развивать восприятие, мышление и воображение. Воспитывать позитивное отношение к играм и занятиям со строительным материалом.	<i>Демонстрационный материал: карточка № 2</i> из осеннего комплекта; иллюстрации с изображениями дорожек (ИКТ). <i>Практический материал у каждого ребенка:</i> набор из 6–8 кирпичиков и предмет для обыгрывания построенной дорожки (машинка, куколка). У педагога такой же набор строительных деталей и три игрушки: машинка и две куколки или мишки контрастного размера.	Представление о назначении и конструкции дороги. Освоение трех разных способов преобразования узкой дорожки в широкую: 1) замена деталей; 2) доработка в ширину; 3) поворот деталей.	Каждый ребенок включает в игровую ситуацию: сначала конструирует узкую дорожку, выкладывая кирпичик в один ряд, затем преобразует узкую дорожку в широкую одним из предложенных способов, обыгрывает свою постройку.

Сентябрь. « Какие бывают дорожки: прямые и кривые, узкие и широкие»				
Вид конструирования, тема	Образовательные задачи	Материалы, инструменты, оборудование	Базовые понятия и способы деятельности	Ожидаемый результат
Неделя 3				
Конструирование из поролоновых губок Как дорожка превратилась в лабиринт	Вызвать интерес к конструированию лабиринта — дорожки с поворотами. Показать связь между линиями и постройками: прямая линия — прямая дорожка, кривая линия — кривая дорожка. Начать знакомство с новой деталью — полукубом. Создать условия для экспериментирования и свободного конструирования. Развивать ассоциативное восприятие и воображение. Воспитывать активность, любознательность, самостоятельность.	<i>Демонстрационный материал:</i> иллюстрации и фотографии с изображениями кривых дорожек, иллюстрация к стихотворению К. Чуковского «Скрюченная песенка». <i>Практический материал у каждого ребенка:</i> 5–7 поролоновых губок, силуэт мышки и один полукуб желтого (или иного) цвета для изображения сыра. <i>У педагога:</i> 12–15 поролоновых губок, игрушечная мышка, один кубик нейтрального цвета и три полукуба (два нейтрального цвета и один желтый).	Представление о прямой и кривой линии, освоение способов рисования и конструирования кривой дорожки с поворотами. Понимание разницы между прямой и кривой дорожкой. Опыт конструирования дорожек.	Дети включаются в игровую ситуацию и помогают педагогу построить лабиринт из поролоновых губок (или кирпичиков), чтобы мышка убежала от кошки и спряталась сыр. Сравнивают прямую дорожку и лабиринт с поворотами.
Неделя 4				
Конструирование из шнурков (ленточек, тесьмы, веревки, скакалки) Как прямая дорожка превратилась в кривую	Вызвать у детей интерес к конструированию лесной дорожки из гибких материалов (шнурков, тесьмы, ленточек). Показать вариант преобразования прямой дорожки в кривую и помочь осмыслить причину такого изменения. Обратить внимание на связь конструкций с реальными объектами. Развивать восприятие, мышление и воображение. Воспитывать позитивное отношение к совместным играм и занятиям со строительным материалом.	<i>Демонстрационный материал: карточка № 3</i> из осеннего комплекта; иллюстрации и фотографии с изображениями кривых дорожек. <i>Практический материал у каждого ребенка:</i> два-три шнурка (или тесьма, веревка, скакалка) для конструирования гибкой дорожки, четыре-пять предметов, вокруг которых будет изгибаться дорожка (будто деревья в лесу), комочек пластилина желтого цвета для лепки колбаса и обыгрывания построенной дорожки.	Представление о прямой и кривой линии в сравнении их конфигураций: прямая дорога — самая короткая, ровная и быстрая; кривая — более длинная, гибкая, удобная для преодоления преград. Опыт конструирования дорожек.	Каждый ребенок сначала изображает прямую дорожку из веревочки, затем преобразует ее в кривую — лесную тропинку — и возле тропинки конструирует грибы из 2–3 деталей (ножки — цилиндры, шляпки — детали по выбору).

Октябрь. «Что бывает осенью? Грибы на поляне, ягоды на кустиках»				
Вид конструирования, тема	Образовательные задачи	Материалы, инструменты, оборудование	Базовые понятия и способы деятельности	Ожидаемый результат
Неделя 5				
Конструирование из разных материалов по выбору Как в лесу возле дорожки выросли грибы	Вызвать интерес к конструированию грибов и созданию коллективной композиции «Грибная полянка». Уточнить представление о строении гриба, создать условия для свободного выбора деталей и способа конструирования. Закрепить представление о новой детали «полукуб» на основе сравнения с кирпичиком, задействовать в постройке. Развивать восприятие и воображение. Воспитывать активность, позитивное отношение к совместной деятельности.	<i>Демонстрационный материал: карточка № 4</i> из осеннего комплекта; иллюстрации и фотографии с изображениями лесных тропинок и грибов. <i>Практический материал:</i> у детей цветные шнурки или узкие ленты для создания кривой дорожки и разные материалы для конструирования грибов (на выбор); у педагога несколько шнурков для изображения кривой дорожки, разные материалы для конструирования грибов, корзинка для «сбора» грибов.	Понятие о том, что одна и та же конструкция (грибок) может быть создана из разных материалов на основе представления о строении (шляпка, ножка). Освоение способа вертикальной постройки (гриб) из разных по форме деталей.	Каждый ребенок конструирует лесную дорожку из шнурка (ленточки) и один или несколько грибков из материала по своему выбору (строительного, природного, бытового) в их свободном сочетании.
Неделя 6				
Конструирование на плоскости из бумажных салфеток Как на кустиках поспели ягодки	Вызвать интерес к созданию образа кустика со спелыми ягодками. Закрепить технику скатывания шариков из бумажных салфеток и приклеивания на кустик рациональным способом. Обратить внимание на сходство реальных ягод в природе с образами фантазии. Развивать воображение, обогащать тактильные ощущения. Воспитывать эстетические эмоции, активность, уверенность, аккуратность, стремление доводить начатое дело до конца.	<i>Демонстрационный материал:</i> иллюстрации и фотографии для рассматривания кустиков с ягодами (ИКТ), кукла с корзинкой для введения детей в образовательную ситуацию, <i>карточка № 3</i> из летнего комплекта. <i>Практический материал у детей и педагога:</i> бумажные салфетки двух цветов на выбор каждому ребенку (красный и розовый, синий и голубой), силуэты кустиков зеленого цвета (или один куст на группу), клей, матерчатые салфетки.	Понятие о том, что шарики (ягодки) можно получить круговым раскатыванием в ладонях любого пластичного материала (пластилина, глины, солёного теста, мягкой бумаги и др.). Умение лепить шарики и рисовать круги.	Каждый ребенок выбирает пару салфеток, отрывает кусочки, формирует ягодки (шарики) и приклеивает их на зеленый кустик, передавая представление о том, как ягодки растут и созревают (розовые и красные, голубые и синие).

Октябрь. «Что мы конструируем осенью? Звери в лесу, тучи и дождь»				
Вид конструирования, тема	Образовательные задачи	Материалы, инструменты, оборудование	Базовые понятия и способы деятельности	Ожидаемый результат
Неделя 7				
Конструирование из природного материала Как шишки превратились в ёжиков, птичек и рыбок	Познакомить детей с новым видом художественного конструирования – из природного материала. Вызывать интерес к обследованию шишек, поиску ассоциативных образов и созданию фигурок. Помочь сделать вывод о том, что из одной и той же природной формы (шишки) могут получиться разные образы. Показать способ соединения деталей с помощью кусочков пластилина. Развивать чувство формы. Воспитывать бережное отношение к природе.	<i>Демонстрационный материал:</i> репродукция И.И. Шишкина «Утро в сосновом лесу», фотографии хвойного леса, веточки ели или сосны; льняной мешочек с разными шишками; <i>карточка № 2</i> из летнего комплекта. <i>Практический материал:</i> для изображения туловища животных – шишки; для изображения деталей (голов, хвостов, крыльев) – желуди, осенние листья, перышки, ракушки; для скрепления деталей – пластилин коричневого цвета.	Представление о том, что одна и та же форма (шишка) может в процессе конструирования превратиться в любую фигурку. Умение лепить животных из пластилина и соленого теста на основе представления о внешнем виде.	Каждый ребенок выбирает шишку и создает по своему желанию ежика, птичку, рыбку или другой образ. Дети убеждаются в том, что из одного и того же материала или одной и той же формы получаются разные фигурки (образы).
Неделя 8				
Режиссерское конструирование из бумажных салфеток Как облака стали тучами и пошел дождь	Вызвать интерес к режиссерскому конструированию – последовательному изображению ряда событий (превращений облака). Закрепить технику скатывания шариков (круговыми движениями). Познакомить с новым способом – скручивание жгутика для изображения дождя и травки. Развивать координацию в системе «глаз-рука». Воспитывать эстетические эмоции, желание передавать представления об окружающем мире «языком искусства».	<i>Демонстрационный материал:</i> иллюстрации, фотографии, репродукции с изображением облаков, туч, дождя (ИКТ); <i>карточка № 5</i> из осеннего комплекта. <i>Практический материал у каждого ребенка:</i> лист бумаги голубого цвета (формат А4 или А3), силуэт облака белого цвета (на выбор), бумажные салфетки синего, голубого, белого цвета, клей, матерчатые салфетки.	Получение формы шарика круговым раскатыванием любого пластичного материала (в т.ч. бумажной салфетки). Получение формы жгутика скручиванием или раскатыванием прямыми движениями ладоней.	Дети конструируют конкретное сооружение, а историю о том, как сначала на небе появилось облако, потом оно превратилось в тучу (приклеивают комочки) и пошел дождь (конструируют жгутики – струйки дождя).

Ноябрь. «Какие бывают постройки: длинные и короткие, простые и сложные»				
Вид кон-струирования, тема	Образовательные задачи	Материалы, инструменты, оборудование	Базовые понятия и способы деятельности	Ожидаемый результат
Неделя 9				
Конструирование-экспериментирование из кирпичиков Как короткий заборчик стал длинным	Расширить опыт конструирования заборчика. Инициировать поиск способов увеличения заборчика в длину. Познакомить с новым способом – размещением деталей на равном расстоянии друг от друга в линейной композиции. Помочь установить ассоциативные связи между реальными заборчиками с воротами и детскими постройками. Развивать восприятие, мышление, воображение. Воспитывать интерес к конструированию и обыгрыванию построек.	<i>Демонстрационный материал: карточка № 6</i> из осеннего комплекта; иллюстрации и фотографии с изображениями заборчиков (ИКТ). <i>Практический материал на выбор детям:</i> строительные (кирпичики), бытовые (поролоновые губки, картонные коробки) или художественные (бруски пластилина). <i>Для обыгрывания построек</i> – фольклорные или зоологические игрушки (курочки, петушки, овечки, козлики, свинки).	Представление о том, что постройки могут изменяться в длину разными способами: 1) добавление деталей; 2) раздвижение деталей; 3) поворот деталей с длинной грани на узкую; 4) сочетание двух или трех способов одновременно.	Каждый ребенок включается в игровую ситуацию и сначала конструирует заборчик из заданного количества деталей, а затем преобразует одним из освоенных способов. Размышляет о том, как короткий заборчик стал длинным.
Неделя 10				
Конструирование-экспериментирование из кирпичиков Как на заборчике открылись ворота	Расширить представление о заборчике как защитном сооружении, уточнить представление о воротах как важной любого ограждения. Вызвать интерес к конструированию заборчика с воротами и проверке назначения ворот. Показать варианты открывающихся ворот (высокие, низкие, двойные). Развивать восприятие, мышление, речь. Воспитывать активность, самостоятельность, интерес к конструированию и обыгрыванию построек.	<i>Демонстрационный материал: карточка № 6</i> из осеннего комплекта; иллюстрации и фотографии с изображениями заборчиков (ИКТ). <i>Практический материал на выбор детям:</i> строительные (кирпичики), бытовые (поролоновые губки, картонные коробки) или художественные (бруски пластилина). <i>Для обыгрывания построек</i> – фольклорные или зоологические игрушки (курочки, петушки, овечки, козлики, свинки).	Представление о том, что заборчик – это постройка для защиты, поэтому она похожа на стену; ворота нужны для входа и выхода из огороженного места, поэтому они открываются и закрываются. Опыт конструирования заборчика.	Каждый ребенок включается в игровую ситуацию и конструирует заборчик с воротами, обыгрывает постройку (игрушка входит и выходит через ворота) и затем преобразует ворота по своему замыслу (высокие, двойные, другого цвета).

Ноябрь. «Какие бывают постройки: открытые и замкнутые, низкие и высокие»				
Вид кон-струирования, тема	Образовательные задачи	Материалы, инструменты, оборудование	Базовые понятия и способы деятельности	Ожидаемый результат
Неделя 11				
Конструирование-экспериментирование из кирпичиков Как заборчик превратился в загородку	Создать проблемно-поисковую ситуацию – предложить построить заборчик синхронным способом и превратить его в загородку с воротами. Инициировать поиск способов замыкания конструкции в пространстве. Помочь установить ассоциативные связи между уже освоенными и новыми постройками. Развивать ассоциативное восприятие, наглядно-образное мышление, речь. Воспитывать устойчивый интерес к конструированию и обыгрыванию построек.	<i>Демонстрационный материал: карточка № 7</i> из осеннего комплекта; иллюстрации и фотографии с изображениями заборчиков и загоронок (ИКТ). <i>Практический материал на выбор детям:</i> строительные (кирпичики), бытовые (поролоновые губки, картонные коробки). <i>Для обыгрывания построек</i> – фольклорные или зоологические игрушки (курочки, петушки, овечки, козлики, свинки); для театрализации у педагога – две курочки и лиса.	Представление о том, что постройки могут быть линейными, т.е. похожими на линейку (забор) или замкнутыми (загородка). Опыт конструирования заборчика и загоронок с воротами на основе представления о реальных сооружениях.	Каждый ребенок включается в игровую ситуацию и сначала конструирует заборчик, а затем преобразует постройку в загородку путем замыкания в пространстве, дополняет постройку воротами для входа и выхода из загоронок.
Неделя 12				
Конструирование из кубиков, кирпичика и призмы Как низкая башня стала высокой	Дать представление о башне как высоком сооружении, созданном людьми для обзора местности. Расширить опыт конструирования линейных вертикальных построек. Помочь осмыслить структуру (башня, крыша, фундамент). Инициировать поиск способов изменения высоты постройки. Развивать ассоциативное восприятие, мышление, воображение, чувство ритма. Воспитывать любознательность, активность, уверенность, интерес к открытиям.	<i>Демонстрационный материал: карточка № 8</i> из осеннего комплекта; иллюстрации и фотографии с изображениями башен и других высоких построек (ИКТ). <i>Практический материал у каждого ребенка и педагога:</i> четыре кубика, один кирпичик, одна крыша (треугольная призма или конус).	Представление о том, что постройки могут изменяться в высоту разными способами: 1) добавление деталей; 2) добавление фундамента; 3) добавление крыши; 4) сочетание двух или трех способов одновременно.	Каждый ребенок включается в ситуацию, созданную педагогом, и сначала конструирует башню из трех кубиков, а затем апробирует разные способы преобразования низкой башни в высокую.

Декабрь. «Как мы покоряем высоту? Башни и пирамиды, елка с игрушками»				
Вид конструирования, тема	Образовательные задачи	Материалы, инструменты, оборудование	Базовые понятия и способы деятельности	Ожидаемый результат
Неделя 13				
Конструирование из кубиков и полукубов по замыслу Как обычная башня стала необычной	Уточнить представление о башне. Закрепить способ конструирования линейной вертикальной постройки. Помочь осмыслить строение башни на основе понятия «часть и целое». Углубить представление о полукубе в сравнении с кубиком. Создать условия для поиска вариантов сочетания кубиков и полукубов в декоративной постройке. Развивать воображение, чувство формы, цвета, ритма. Воспитывать любознательность, активность, уверенность, самостоятельность.	<i>Демонстрационный материал:</i> фотографии с изображением башен – архитектурных сооружений; карточки с вариантами башен-построек. <i>Практический материал у каждого ребенка:</i> четыре кубика, четыре полукуба (<i>важно, чтобы кубики и полукубы отличались по цвету</i>), один кирпичик, одна «крыша» (призма или конус). У педагога: такой же набор деталей, как у детей, и четыре дополнительных кубика для контрольной постройки.	Представление о том, что постройки могут состоять как из одинаковых, так и различных деталей, и что в постройке детали могут чередоваться по форме, размеру и цвету. Осмысление базового понятия «часть и целое».	Каждый ребенок конструирует высокую башню, свободно сочетая детали по форме (кубики и полукубы) и цвету. Наглядно убеждаются в том, что башни становятся необычными, если детали красиво сочетаются по форме и цвету.
Неделя 14				
Конструирование-экспериментирование по представлению Как башня превратилась в пирамиду	Дать представление о пирамиде. Предложить сравнить пирамиду с башней, найти сходство и отличие. Показать, что пирамида сужается кверху, а башня нет. Расширить опыт конструирования линейных вертикальных построек. Создать условия для экспериментирования. Познакомить со способом оборачивания предметов фольгой. Развивать творческое воображение, чувство формы, величины. Воспитывать активность, инициативность.	<i>Демонстрационный материал:</i> карточка № 1 из зимнего комплекта; фотографии с изображением башен и пирамид (для сравнения), набор матрешек, классическая пирамидка. <i>Практический материал:</i> два-три комплекта емкостей-вкладышей для сыпучих веществ по типу «Матрешка», два-три комплекта картонных коробок разного размера; два-три комплекта цилиндров разного размера; набор кубиков и полукубов; два-три рулона фольги.	Представление о разных типах вертикальных построек: в башне низ и верх одинаковые, потому что ее строят из одинаковых деталей, а у пирамиды низ шире, а верх уже, потому что она создается из деталей разного размера.	Дети конструируют башни и затем преобразуют их в пирамиды на основе представления о том, что в башне все детали одинаковые, а в пирамиде детали отличаются по размеру, поэтому она сужается кверху.

Декабрь. «Как мы покоряем высоту? Башни и пирамиды, елка с игрушками»				
Вид конструирования, тема	Образовательные задачи	Материалы, инструменты, оборудование	Базовые понятия и способы деятельности	Ожидаемый результат
Неделя 15				
Конструирование-экспериментирование на плоскости Вот какие разные у нас елочки	Вызвать интерес к конструированию елочек на плоскости из разных материалов. Уточнить общее представление о строении елки (ствол и ветки). Познакомить со способом симметричного конструирования (от ствола ветки идут в обе стороны). Создать условия для дополнения конструкций новыми деталями (шишки, новогодние игрушки). Развивать восприятие, творческое воображение. Воспитывать самостоятельность, активность, инициативность.	<i>Демонстрационный материал:</i> карточка № 2 из зимнего комплекта; искусственная елочка, детская пирамидка и башня из цилиндров, фотография или картинка с изображением елочки. <i>Практический материал:</i> 20–30 кирпичиков, 20–30 поролоновых губок, 20–30 салфеток, 20 брусков пластилина, 20 лоскутов мягкой ткани, 20–30 шнурков, 20 карандашей (на выбор педагогу). Различные материалы для украшения елок: строительные, природные, бытовые.	Представление о разных типах вертикальных построек. Перенос представления о вертикальной постройке в плоскостное изображение. Способность видеть образ и находить ассоциации. Умение размещать симметричные детали углом.	Дети уточняют представление о строении елки (сравнивают с пирамидой). Выбирают материалы по желанию (строительные, бытовые, природные) и конструируют елочки на плоскости, выкладывая «ветки» под углом к «стволу».
Неделя 16				
Конструирование из грецких орехов и фольги Как орешки превратились в яблочки с хвостиками	Вызывать интерес к созданию новогодних игрушек с функциональной деталью «крючок» для размещения на еловых ветках. Дать представление о каркасном способе конструирования из фольги. Инициировать освоение способов «оборачивание» и «скручивание». Развивать творческое воображение, тактильные ощущения, чувство формы, мелкую моторику. Воспитывать эстетические чувства, желание участвовать в подготовке праздника.	<i>Демонстрационный материал:</i> искусственная елочка (высота 40–50 см), новогодние открытки с изображением наряженной елки; елочные игрушки серебристого цвета; конфета трюфель; яблоко с хвостиком. <i>Практический материал:</i> рулон фольги для показа детям и кусочки фольги размером от 15х15 до 20х20 – для работы; грецкие орехи, каштаны, мелкие бытовые предметы из безопасного материала (н-р, футлярычки киндер-сюрпризов).	Способность видеть образ до и после обораживания фольгой, устанавливать ассоциации между разными объектами и конструкциями (между орехом и елочной игрушкой). Умение скручивать жгут из бумажной салфетки.	Каждый ребенок берет грецкий орех и оборачивает его фольгой, формируя хвостик-крючок для подвешивания на ветку новогодней елки. Дети участвуют в украшении праздничной елки.

Январь. «Что мы конструируем зимой? Превращения снеговика и горки»				
Вид конструирования, тема	Образовательные задачи	Материалы, инструменты, оборудование	Базовые понятия и способы деятельности	Ожидаемый результат
Неделя 17				
Конструирование из снега на прогулке Как снеговик превратился в неваляшку	Расширить опыт конструирования из природного материала. Создать условия для художественного экспериментирования со снегом. Показать возможность создания различных образов на основе базовой конструкции, состоящей из двух шаров разной величины (туловище и голова). Развивать восприятие, воображение, чувство формы. Воспитывать желание создавать красивые и необычные постройки из снега для обустройства прогулочной площадки.	<i>Демонстрационный материал: карточка № 3</i> из зимнего комплекта, фотографии креативных снеговиков (ИКТ). <i>Практический материал для конструирования на прогулке:</i> липкий снег; бытовые предметы и материалы: головные уборы (старые шапки, шляпы), шарфики, рукавички, изношенная обувь; пластиковые ведерки, крупные пуговицы, веник, метла и др.	Опыт игрового конструирования из снега. Владение конструктивным способом: умение лепить снежные игрушки (стоящие из двух-трех основных частей) из пластилина и конструировать из природного материала.	Дети конструируют из снега базовую форму (два шара разной величины) и затем дополняют выразительные детали, чтобы получился задуманный образ (неваляшка, матрешка, птичка, котенок, зайчик, мишка и др.).
Неделя 18				
Конструирование из кирпичиков и пластины Как лесенка превратилась в высокую горку	Вызвать интерес к конструированию лесенки и ее преобразованию в горку. Уточнить представление о лесенке и горке, их строении и назначении. Расширить способы создания вертикальных асимметричных построек. Познакомить с новой деталью – пластина. Развивать восприятие, мышление, творческое воображение. Воспитывать устойчивый интерес к конструированию, поиску аналогов в реальном мире и обыгрыванию построек.	<i>Демонстрационный материал: карточка № 4</i> из зимнего комплекта, иллюстрации и фотографии с изображениями лесенок и горок (ИКТ) для уточнения представлений (демонстрируются до и после конструирования). <i>Практический материал у каждого ребенка и у педагога:</i> 4 кубика, два полукуба, один брусок, один кирпичик, одна длинная пластина. <i>Для обыгрывания построек:</i> куколки и мягкие игрушки маленького размера.	Представление о лесенке и горке, понимание целесообразности замены одних деталей другими. Умение конструировать постройку на основе представления о ее строении, назначении, возможных вариантах.	Дети конструируют лесенку из строительного материала, обыгрывают постройку, затем превращают лесенку в горку, экспериментируя с разными вариантами пластины, и вновь обыгрывают постройку.

Январь. «Как мы конструируем мебель? Превращения кровати, кресла и дивана»				
Вид конструирования, тема	Образовательные задачи	Материалы, инструменты, оборудование	Базовые понятия и способы деятельности	Ожидаемый результат
Неделя 19				
Конструирование из строительного материала по представлению Как неудобная кровать стала удобной	Вызвать интерес к конструированию удобной кровати. Учить выбирать нужное количество деталей и создавать постройку по представлению. Инициировать поиск способов изменения кровати по разным параметрам: в длину, высоту, ширину. Продолжать знакомить с полукубом в сравнении с кирпичиком. Развивать мышление, воображение, речь. Воспитывать устойчивый интерес к конструированию и обыгрыванию построек.	<i>Демонстрационный материал: карточка № 5</i> из зимнего комплекта, иллюстрации и фотографии с изображениями кроваток (ИКТ, каталог магазина IKEA) для уточнения представлений детей (демонстрируются до и после конструирования). <i>Практический материал у каждого ребенка и у педагога:</i> 6 кирпичиков и 6 полукубов. <i>Для обыгрывания построек:</i>	Представление о конструкции кровати. Понятие о том, что постройки могут изменяться по разным параметрам: 1) в длину; 2) в ширину; 3) в высоту; 4) два параметра одновременно (н-р, длина, ширина и высота).	Каждый ребенок конструирует кровать на основе своего представления о ее строении и назначении, а затем преобразует, чтобы кровать стала еще более удобной, например, более широкой, высокой, длинной, красивой и др.
Неделя 20				
Конструирование из строительного материала по представлению Как кресло стало раскладным диваном	Уточнить представления о кресле и диване. Учить выбирать нужное количество деталей и создавать постройку из полукубов и кирпичиков в их свободном сочетании. Инициировать поиск способов изменения постройки – преобразовать кресло в диван, а затем собранный диван – в раскладной. Развивать наглядно-образное мышление, творческое воображение. Воспитывать устойчивый интерес к конструированию и преобразованию построек.	<i>Демонстрационный материал: карточка № 6</i> из зимнего комплекта, иллюстрации и фотографии с изображениями раскладных диванов и кресел (ИКТ, каталог магазина IKEA) для уточнения представлений детей (демонстрируются до и после конструирования). <i>Практический материал у каждого ребенка и у педагога:</i> 2 кирпичика и 4 полукуба. <i>Для обыгрывания построек:</i> мелкие игрушки с подвижными ногами.	Представление о том, что постройки могут изменяться, как настоящие предметы мебели. Понятие о том, что некоторые свойства могут передаваться в постройке по принципу «туда-обратно»: диван может раскладываться и снова собираться.	Дети устанавливают взаимосвязь между разными предметами мебели (кресло и диван) и отображающими их постройками в разных вариантах (в собранном и раскладном виде). Конструируют кресло и превращают его в раскладной диван.

Февраль. «Как мы строим транспорт? Превращения паровозика и машинки»				
Вид конструирования, тема	Образовательные задачи	Материалы, инструменты, оборудование	Базовые понятия и способы деятельности	Ожидаемый результат
Неделя 21				
Конструирование на плоскости из брусков по представлению и пояснению педагога Как лесенка превратилась в железную дорогу	Вызвать интерес к конструированию лесенки с перекладинами и ее образованию в железную дорогу со шпалами. Инициировать освоение нового способа конструирования из брусков разной длины. Создать условия для сравнения брусков с кирпичиком и полукубом путем наложения. Развивать мышление, воображение, чувство ритма, опыт сотворчества. Воспитывать интерес к отображению в постройках представлений о реальном мире.	<i>Демонстрационный материал:</i> иллюстрации и фотографии для уточнения представлений о лесенке и железной дороге; игрушка «Клоун на шведской лестнице», игрушечный паровоз с вагончиками. <i>Практический материал у каждого ребенка и у педагога:</i> 4 длинных и 6–8 коротких брусков (или карандашей, палочек разной длины). <i>Для обыгрывания построек:</i> маленькие куколки или животные и паровозик у педагога.	Представление о сходстве конструкции шведской лесенки и железной дороги. Умение строить на плоскости: выкладывать детали на некотором расстоянии друг от друга или плотно прижимая одну к другой.	Дети сравнивают лесенку и железную дорогу, выявляют признаки сходства и различия. Сравнивают бруски по длине. Конструируют лесенку из брусков разной длины и объединяют постройки, чтобы получилась железная дорога.
Неделя 22				
Конструирование из строительного материала по картинке Вот какие разные у нас машинки	Вызвать интерес к конструированию машинок из строительных материалов. Инициировать выбор деталей для изображения машины (кабина, кузов) и конструировать по словесному описанию. Создать условия для поиска замены деталей (вместо кубика два полукуба). Для изображения колес предложить новую деталь – цилиндр. Развивать восприятие, мышление, воображение. Воспитывать желание радовать близких людей своими постройками.	<i>Демонстрационный материал:</i> иллюстрации и фотографии с изображениями машин (ИКТ); карточка № 7 из зимнего комплекта, игрушечные машинки разной формы (автомобиль, грузовик). <i>Практический материал у каждого ребенка и у педагога:</i> 1 кирпичик, 1 кубик, 2 полукуба, 2 коротких цилиндра. Для усложненной модели: 1 пластина, 2 кубика, 3 кирпичика, 2 полукуба, 2 длинных цилиндра.	Представление о назначении и разнообразии транспорта, умение сравнивать грузовую и легковую машины. Способность к ассоциации между машинами и отображающими их детскими постройками.	Каждый ребенок конструирует машинку из разных деталей по своему выбору (кирпичики, полукубы, кубики), для изображения колес использует цилиндры. Сравнивает свою постройку с игрушечной машиной и картинкой.

Февраль. «Что снаружи и что внутри? Пряжки в гараже, секрет сосульки»				
Вид конструирования, тема	Образовательные задачи	Материалы, инструменты, оборудование	Базовые понятия и способы деятельности	Ожидаемый результат
Неделя 23				
Конструирование из кирпичиков по условию Как мы построили гараж для машины	Уточнить представление о назначении и строении гаража (стены, крыша, ворота). Вызвать интерес к конструированию гаража по условию (для конкретной машины). Расширять опыт создания замкнутых построек. Показать способ создания крыши. Помочь установить ассоциативные связи между уже освоенными и новыми постройками и способами их создания. Развивать восприятие, воображение. Воспитывать интерес к игровому конструированию.	<i>Демонстрационный материал:</i> иллюстрации и фотографии с изображениями машин и гаражей (ИКТ); карточка № 8 из зимнего комплекта, транспортные игрушки. <i>Практический материал у каждого ребенка и у педагога:</i> 10–12 кирпичиков и машинка, соразмерная высоте кирпичика, поставленного вертикально или горизонтально.	Представление о том, что гараж напоминает коробку, у него есть стены, крыша и ворота. Понятие о том, что гараж – это дом машины, поэтому важно, чтобы он соответствовал машине по размеру (по высоте, ширине, длине).	Каждый ребенок выбирает машину и конструирует гараж вокруг нее: возводит стены, кладет крышу, добавляет ворота. Проверяет, сможет ли эта машина выехать из своего домика – гаража – и заезжать туда обратно.
Неделя 24				
Конструирование каркасного из фольги Как морковка превратилась в сосульку	Вызывать интерес к конструированию сосулек из фольги каркасным способом – с опорой на готовую форму (конус, морковку). Инициировать освоение способа «оборачивание». Создать условия для экспериментирования с фольгой. Показать возможность объединения отдельных сосулек в общую композицию – гирлянду. Развивать восприятие, творческое воображение. Воспитывать эстетические эмоции, желание украшать пространство участка детского сада.	<i>Демонстрационный материал:</i> фотографии и картинки с изображением сосулек (ИКТ), конусы, морковь разной длины и толщины; рулон фольги для показа детям. <i>Практический материал у каждого ребенка и у педагога:</i> кусочки фольги размером от 15х15 до 20х20 – для работы; несколько конусов и крепкие морковки небольшого размера для оборачивания их фольгой, веревочки или для создания гирлянды сосулек.	Способность видеть образ до и после оборачивания предмета фольгой, устанавливать ассоциации между морковкой и сосулькой. Умение оборачивать предметы фольгой – самый простой способ каркасного конструирования.	Каждый ребенок выбирает морковку и превращает ее в сосульку каркасным способом – оборачивает фольгой. Затем дети пытаются аккуратно снять сосульки с каркаса и накладывают на веревочку, будто это гирлянда сосулек.

Март. «Что мы конструируем дома? Букет в вазе и стол на ножках»				
Вид конструирования, тема	Образовательные задачи	Материалы, инструменты, оборудование	Базовые понятия и способы деятельности	Ожидаемый результат
Неделя 25				
Конструирование из бумажных салфеток Вот какие разные у нас букеты (подарки)	Вызвать интерес к конструированию цветов и цветочных букетов из бумажных салфеток. Закрепить технику скатывания шариков и жгутиков. Продолжать освоение способа «скручивание» жгутика (двумя пальчиками). Показать способ складывания листа бумаги пополам. Развивать чувство цвета и формы, мелкую моторику, координацию «глаз-рука». Воспитывать эстетические эмоции, желание порадовать мам, бабушек рукотворными открытками.	<i>Демонстрационный материал:</i> поздравительные открытки с изображением цветов и букетов; несколько ваз разной формы. <i>Практический материал у каждого ребенка:</i> лист бумаги голубого цвета, заранее сложенный пополам (формат А4), бумажные салфетки на выбор – синего, голубого, белого, зеленого, красного, желтого, розового, силуэт вазы; клей; салфетки.	Создание формы шара круговым раскатыванием листового материала (в т.ч. бумажной салфетки). Получение формы жгутика разными способами: раскатыванием прямыми движениями ладоней и скручиванием.	Каждый ребенок создает красивую открытку в подарок маме: конструирует «шапочки» цветов в форме шариков и стебельки в форме жгутиков, приклеивает силуэт вазы и цветок (или цветы) на «открытку».
Неделя 26				
Конструирование из брусков и пластины Как мы построили стол на четырех ножках	Уточнить представление о столе. Обратит внимание на то, что предметы мебели могут быть в разных масштабах (взрослом, детском, игрушечном). Познакомить со способом конструирования стола на четырех ножках. Учить выбирать детали и создавать постройку по объяснению. Продолжать знакомить с пластиной и ее вариантами. Развивать мышление, воображение. Воспитывать устойчивый интерес к конструированию и обыгрыванию своих построек.	<i>Демонстрационный материал: карточка № 1</i> из весеннего комплекта; игрушечный столик на четырех ножках; иллюстрации и фотографии с изображениями столов (ИКТ, каталог магазина IKEA). <i>Практический материал у каждого ребенка и педагога:</i> 4 длинных бруска и 2 одинаковые пластины (квадратные или прямоугольные). <i>Для обыгрывания построек:</i> мелкие игрушки подходящего размера, желательного с подвижными ножками.	Представление о том, что предметы могут иметь разные варианты, зависящие от их конструкции. Понятие о том, что у стола есть ножки (одна, три или четыре) и столешница (квадратная, прямоугольная, круглая, овальная и др.).	Каждый ребенок самостоятельно выбирает детали и конструирует стол на четырех ножках; берет две пластины, сравнивает (одинаковые), одну кладет, на ее углах устанавливает бруски и накрывает сверху второй пластиной. Играет.

Март. «Что мы конструируем дома? Превращения кресла и тумбочки»				
Вид конструирования, тема	Образовательные задачи	Материалы, инструменты, оборудование	Базовые понятия и способы деятельности	Ожидаемый результат
Неделя 27				
Конструирование из кирпичиков Как кресло превратилось в тумбочку	Расширять опыт создания предметов мебели из строительного материала. Уточнить представление о строении кресла и тумбочки, помочь установить их сходство и отличие. Инициировать освоение способа превращения кресла в тумбочку. Учить конструировать синхронно с показом педагога. Развивать восприятие, мышление, воображение, речь. Воспитывать любознательность, интерес к конструированию и обыгрыванию построек.	<i>Демонстрационный материал: карточка № 2</i> из весеннего комплекта; тумбочка для рассматривания этого предмета мебели в интерьере; иллюстрации и фотографии с изображениями кресла и тумбочки (ИКТ, каталог магазина IKEA). <i>Практический материал у каждого ребенка и педагога:</i> 5 кирпичиков и 2 полукуба. <i>Для обыгрывания постройки:</i> мелкие предметы (на усмотрение педагога).	Представление о том, что каждый предмет мебели создан с определенной целью: у кресла есть сиденье, спинка, подлокотники – на нем удобно сидеть, а тумбочка похожа на коробку с дверцей – в ней удобно хранить вещи.	Каждый ребенок включается в образовательную ситуацию и синхронно с показом педагога сначала конструирует для куклы кресло со спинкой и подлокотниками, а затем превращает кресло в тумбочку с дверцей. Играет.
Неделя 28				
Конструирование из кирпичиков Как тумбочка превратилась в шкаф	Расширять опыт создания предметов мебели из строительного материала. Вызвать интерес к превращению тумбочки в шкаф. Уточнить представление о назначении и строении тумбочки и шкафа, помочь установить их сходство и отличие. Напомнить способы конструирования замкнутых построек с открывающимися воротами (загородка, гараж). Развивать восприятие, наглядно-образное мышление, воображение. Воспитывать любознательность, активность.	<i>Демонстрационный материал: карточка № 2</i> из весеннего комплекта; шкаф для рассматривания этого предмета мебели в интерьере; иллюстрации и фотографии с изображениями тумбочки и шкафа (ИКТ, каталог магазина IKEA). <i>Практический материал у каждого ребенка и педагога:</i> 7 кирпичиков и 5 полукуба. <i>Для обыгрывания постройки:</i> мелкие предметы (на усмотрение педагога).	Представление о том, что замкнутые постройки могут быть разными (загородка, гараж, тумбочка, шкаф). Тумбочка и шкаф похожи, это предметы мебели для хранения вещей: они напоминают коробку с дверцей. Шкаф выше и больше.	Каждый ребенок включается в игровую ситуацию и сначала конструирует тумбочку (по памяти, см. неделю 27), а затем превращает тумбочку в шкаф, чтобы поместилось больше вещей.

Апрель. «Что мы конструируем весной? Превращения сугроба и мостика»				
Вид конструирования, тема	Образовательные задачи	Материалы, инструменты, оборудование	Базовые понятия и способы деятельности	Ожидаемый результат
Неделя 29				
Режиссерское конструирование из бытовых материалов Как сугробы превратились в ручейки и лужи	Вызвать интерес к режиссерскому конструированию – последовательному изображению ряда событий (превращений сугроба в ручейки и лужи). Закрепить технику скатывания шариков и скручивания жгутиков. Продолжать освоение каркасного способа конструирования. Развивать воображение, чувство формы и композиции. Воспитывать эстетические эмоции, желание передавать представления об окружающем мире «языком искусства».	<i>Демонстрационный материал:</i> иллюстрации и фотографии с изображением сугробов, ручейков, луж, солнышка (ИКТ). <i>Практический материал у каждого ребенка и педагога:</i> кусочки фольги размером от 20х20 до 25х25 и другие материалы на выбор: бумажные салфетки белого и голубого цвета, лоскуты мягкой тонкой ткани или шарфики голубого, белого, синего цвета. <i>Для обыгрывания:</i> кораблики, лодочки, уточки, лягушки и другие игрушки.	Представление о том, что в процессе конструирования можно передать изменение объекта и развитие явления – «показать» историю, цепочку событий. Опыт конструирования из фольги каркасным способом.	Каждый ребенок включается в игровую ситуацию: сначала конструирует сугроб из фольги каркасным способом (с опорой на свой кулачок), затем преобразует его – показывает, как сугроб начал таять, потекли ручьи и образовались лужи.
Неделя 30				
Конструирование из разных материалов Как опасный мостик стал безопасным	Уточнить и расширить представление о мостике. Инициировать поиск способов создания более удобного и безопасного мостика – со спуском, лесенкой и перилами. Помочь установить ассоциативные связи между реальными мостиками и детскими постройками. Развивать ассоциативное восприятие, наглядно-образное мышление, творческое воображение. Воспитывать устойчивый интерес к конструированию и обыгрыванию построек.	<i>Демонстрационный материал: карточка № 3</i> из весеннего комплекта; иллюстрации и фотографии с изображениями мостиков (ИКТ). <i>Практический материал у каждого ребенка и педагога:</i> 2 бруска и 5 кирпичиков для конструирования мостика, несколько синих шнурков для изображения речки; еще 4 кирпичика и 2 полукуба для дополнения конструкции. <i>Для обыгрывания постройки:</i> народные и зоологические игрушки.	Представление о том, что мостик служит для удобного преодоления преград, поэтому имеет особую конструкцию, позволяющую соединить два берега. Спуск, ступеньки, перила позволяют идти по мосту без опаски.	Дети конструируют речку из шнурков или ленточек и затем индивидуально или в сотворчестве с педагогом «перебрасывают» мостики с одного берега на другой, добавляют детали, чтобы мостики стали безопасными для пешеходов.

Апрель. «Что мы конструируем весной? Превращения обыкновенной лодки»				
Вид конструирования, тема	Образовательные задачи	Материалы, инструменты, оборудование	Базовые понятия и способы деятельности	Ожидаемый результат
Неделя 31				
Конструирование из строительных материалов Как лодка превратилась в кораблик	Вызывать интерес к созданию лодки из кирпичиков и ее преобразованию в кораблик. Инициировать выбор деталей для изображения каюты, трубы, капитанского мостика и др. деталей. Напомнить способ конструирования замкнутых сооружений и выкладывания двух деталей углом. Развивать ассоциативное восприятие, наглядно-образное мышление, воображение, речь. Воспитывать интерес к конструированию и обыгрыванию построек.	<i>Демонстрационный материал: карточка № 4</i> из весеннего комплекта; иллюстрации и фотографии водного транспорта (ИКТ). <i>Практический материал у каждого ребенка и педагога:</i> 7 кирпичиков для сооружения лодки и свободный выбор деталей для превращения лодки в кораблик (кирпичики, кубики, цилиндры, бруски.); ленты синего цвета или длинные шнуры (скакалки) для изображения речки. <i>Для обыгрывания:</i> игрушки-пассажиры.	Представление о том, что лодки и кораблики – это водный транспорт. Умение создавать замкнутую постройку по ассоциации с реальным объектом (лодкой, корабликом). Выбор адекватных деталей и способов конструирования.	Каждый ребенок включается в игровую ситуацию: конструирует лодку из 7 кирпичиков по показу педагога (нос – два кирпичика выкладываются углом), затем превращает лодку в кораблик по своему замыслу, обыгрывает постройку.
Неделя 32				
Конструирование из разных материалов Как лодка превратилась в ракету	Вызывать интерес к повторному конструированию лодки и ее преобразованию в ракету. Помочь установить сходство и отличие. Инициировать выбор подходящих деталей для изображения крыльев, иллюминатора и др. деталей. Создать условия для конструирования звездочек и комет из грецких орехов и фольги. Развивать ассоциативное восприятие, воображение. Воспитывать интерес к отображению в постройках представлений об окружающем мире.	<i>Демонстрационный материал: карточка № 5</i> из весеннего комплекта; фотографии воздушного транспорта (ИКТ). <i>Практический материал у каждого ребенка:</i> 7 кирпичиков для сооружения лодки и свободный выбор деталей для превращения лодки в ракету (кирпичики, полукубы, бруски, диски для изображения иллюминаторов, лоскутки и бумажные салфетки для изображения огня и др.); кусочки фольги и грецкие орехи для изображения звезд и комет.	Представление о том, что ракета – это транспорт для полетов в космос. Умение создавать замкнутую постройку по ассоциации с реальным объектом (лодкой, ракетой). Выбор адекватных деталей и способов конструирования.	Каждый ребенок конструирует свою лодку по памяти (см. неделю 31) и затем преобразует ее в ракету на основе представления о сходстве и различии. Дети создают образы звезд и комет: обворачивают фольгой грецкие орехи.

Май. «Как мы создали праздник? Клумбы-звезды и радостный салют»				
Вид конструирования, тема	Образовательные задачи	Материалы, инструменты, оборудование	Базовые понятия и способы деятельности	Ожидаемый результат
Неделя 33				
Конструирование из строительного материала Вот какие красивые у нас клумбы	Вызвать интерес к конструированию клумбы-розетки. Начинать знакомство с «изящными постройками». Показать варианты размещения деталей: впритык друг к другу или на небольшом расстоянии, от центра или по кругу. Дать представление о круговой композиции по аналогии с цветком, звездой, солнцем. Учить сравнивать постройки. Развивать чувство ритма. Воспитывать интерес к отображению в постройках красоты окружающего мира.	<i>Демонстрационный материал: карточка № 6</i> из весеннего комплекта; фотографии клумб с цветами и садовых цветов (ИКТ). <i>Практический материал у каждого ребенка:</i> 8 кирпичиков (по 4 разного цвета), 4 бруска и 4 кубика или полукуба (на выбор); лоскуты или шарфики (бумажные салфетки) для изображения цветов.	Представление о том, что клумбы – это сооружения для выращивания цветов на улице (во дворе дома, в парке, на даче). Умение создавать гармоничную (декоративную) постройку по ассоциации с реальным объектом (клумбой).	Дети индивидуально или в сотворчестве с педагогом конструируют клумбы-розетки: ритмично выкладывают детали, чередуя их по форме, цвету или способу размещения в пространстве.
Неделя 34				
Конструирование из бытовых материалов Как мы запускали праздничный салют	Вызвать интерес к созданию коллективной композиции «Праздничный салют». Помочь подобрать способ конструирования для передачи представления о салюте: выкладывание огоньков из комочков, а хвостиков из скрученных жгутиков. Показать возможность создания салюта из разных материалов (бумажных салфеток, ярких лоскутов тонкой ткани, шарфиков). Формировать опыт сотворчества. Развивать воображение. Воспитывать эстетические эмоции.	<i>Демонстрационный материал:</i> поздравительные открытки или фотографии с изображением салюта, видеофильм «Салют» (ИКТ). <i>Практический материал у каждого ребенка:</i> бумажные салфетки разного цвета (желтые, красные, синие, зеленые, розовые, оранжевые) – не менее трех цветов у каждого ребенка. <i>Для свободной художественной деятельности:</i> яркие лоскуты тонкой ткани или шарфики (нейлоновые, шифоновые, капроновые).	Представление о том, что салют – это «живая картина», которую люди создают в небе из огоньков; огоньки взлетают высоко, они разноцветные и похожи на огромный букет цветов. Умение конструировать шар и жгутик.	Дети в сотворчестве с педагогом создают коллективную композицию «Праздничный салют»: каждый ребенок формирует несколько огоньков (шарики, комочки) и хвосты (жгутики) из бумажных салфеток или лоскутов тонкой ткани.

Май. «Как мы научились играть и строить вместе? Вот какие у нас домики!»				
Вид конструирования, тема	Образовательные задачи	Материалы, инструменты, оборудование	Базовые понятия и способы деятельности	Ожидаемый результат
Неделя 35				
Конструирование из строительного материала Вот какие красивые домики у нас в деревне	Вызвать интерес к конструированию красивых деревенских домиков из строительного материала. Расширять опыт создания замкнутых конструкций. Уточнить понятие о доме как жилище человека и его строении (стены, крыша, окна, двери). Развивать восприятие, пространственное мышление, творческое воображение. Воспитывать любознательность, активность, устойчивый интерес к конструированию и обыгрыванию созданных построек.	<i>Демонстрационный материал: карточка № 7</i> из весеннего комплекта; иллюстрации или фотографии с изображением деревенского домика (ИКТ); картонная коробка с крышкой для обобщенного представления о форме дома. <i>Практический материал у каждого ребенка и педагога:</i> 6 кирпичиков, 3 арки (или еще 3 кирпичика), одна пластина, призма (крыша). <i>Для обыгрывания постройки:</i> мелкие предметы (матрешки, зоологические игрушки).	Представление о доме как сооружении, созданном человеком для удобной жизни в защищенном, теплом и красивом месте. Опыт конструирования дома на основе представления о его строении (стены, пол, крыша, окна и двери).	Каждый ребенок самостоятельно выбирает строительные детали и конструирует красивый деревенский домик на основе представления о его строении (стены, пол, крыша, окна и двери, порог), обыгрывает постройку по своему замыслу.
Неделя 36				
Конструирование из строительного материала Как наш город рос и вырос!	Уточнить понятие о городе и строении городского дома. Вызвать интерес к созданию коллективной композиции «Наш город» из строительного материала. Инициировать объединение отдельных построек общей темой и размещением в пространстве. Формировать опыт взаимодействия. Развивать пространственное мышление, творческое воображение, комбинаторные способности. Воспитывать любознательность, коммуникативные качества.	<i>Демонстрационный материал: карточка № 8</i> из весеннего комплекта; иллюстрации или фотографии с изображением города и городских домов (ИКТ); высокая картонная упаковка из-под сока или кефира для обобщенного представления о форме дома. <i>Практический материал:</i> свободный выбор строительного материала или картонные коробки из-под сока и молока; мелкие предметы для обыгрывания построек (матрешки, машинки, силуэты деревьев).	Наглядное представление о том, что из отдельных построек (домов) может быть создана общая конструкция (город). Понятие о целом (город) и его частях (много разных домов). Опыт конструирования вертикальных построек.	Дети включаются в обсуждение темы и общего замысла «Наш город», выбирают строительные материалы и конструируют многоэтажные дома по аналогии с постройкой «башня». Благоустраивают свой город, играют.

Конструирование в летний период
Дидактический материал для поддержки культурных практик

Как песчаный колобок стал солнышком

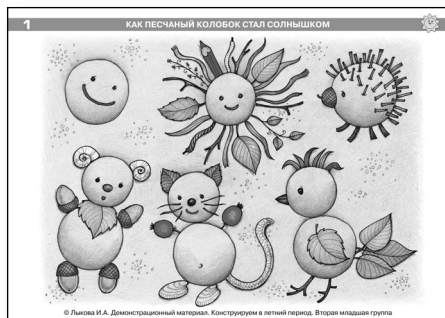

Как овощи превратились в скульптуры

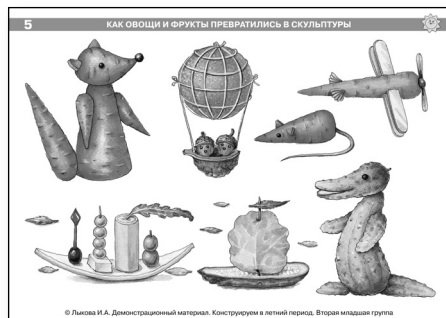

Как шишки превратились в рыбку, птичку, ежика

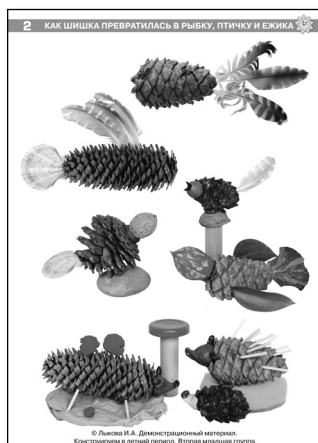

Как на кустиках поспели ягодки

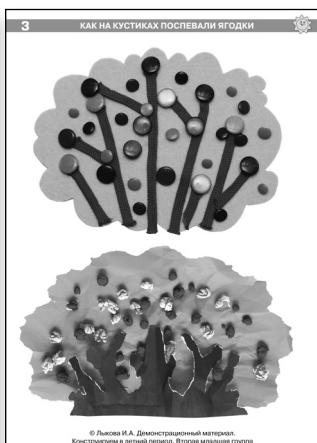

Как соломинка превратилась в ежика, ракету и кактус



Как наши пальчики превратились в театр

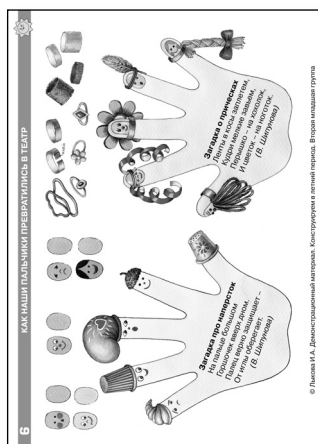

Как колодец превратился в русскую печь с трубой

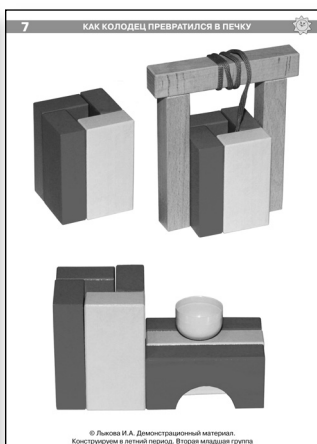

Как высокий дом превратился в ракету

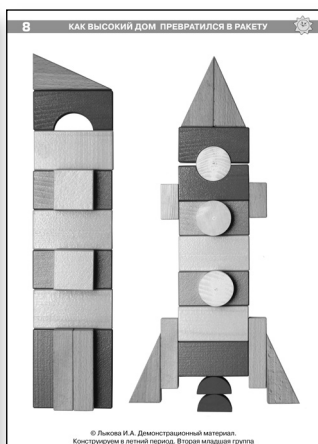

Средняя группа

КОНСТРУИРОВАНИЕ

Вариант проектирования содержания образовательной деятельности

<p>Познание Творчество Связь с игрой Развивающая среда</p>	<p>Цели и задачи Содержание Интеграция Формы и методы Обобщенные способы Виды конструирования</p>	<p>Соответствует ФГОС ДО</p>
---	--	---

Электронная версия планирования представлена на сайте издательского дома «Цветной мир» www.idcvetmir.ru

Сентябрь. «Какие бывают дороги? Тропинка заблудилась в лабиринте»				
Вид конструирования, тема	Образовательные задачи	Материалы, инструменты, оборудование	Базовые понятия и способы деятельности	Ожидаемый результат
Неделя 1				
Конструирование из строительного материала Как мы строили и ремонтировали дорожки	Помочь детям установить ассоциативную связь между реальной дорогой и конструкцией из кирпичиков. Закрепить способ <i>симметричного конструирования</i> (обеими руками синхронно). Создать проблемную ситуацию «поломка и ремонт дороги». Показать варианты замены кирпичика на другие детали (полукубы, бруски). Развивать ассоциативное восприятие, Воспитывать интерес к конструированию и обыгрыванию построек.	<i>Демонстрационный материал:</i> фотографии с изображением городской дороги, карточка № 1 набор базовых деталей (кирпичик, два полукуба, два длинных и два коротких бруска). <i>Практический материал:</i> у каждого ребенка 6 кирпичиков для конструирования двойной дорожки и набор деталей для ее «ремонта» – 2 полукуба, 2 длинных и 4 коротких бруска (по выбору); игрушечная машинка.	Поиск и апробация вариантов адекватной замены кирпичика на другие строительные детали в их сочетании (два полукуба, два длинных бруска, четыре коротких бруска, один полукуб и два коротких бруска).	Каждый ребенок конструирует двухполосную городскую дорогу из кирпичиков, в процессе игры показывает, как она поломалась, и делает замены кирпичика на другие детали (ремонтирует дорогу).
Неделя 2				
Конструирование из строительного материала в парах (по сюжету сказки Г.-Х. Андерсена) Как мы вместе строили лабиринт с кладовкой	Вызвать интерес к конструированию и обыгрыванию лабиринта с кладовкой по мотивам сказки Г.-Х. Андерсена «Дюймовочка». Учить фиксировать начало и конец дорожки с помощью условных знаков. Расширять опыт и организации деятельности в парах и сотрудничества. Развивать ассоциативное восприятие, воображение. Воспитывать активность, любознательность, самостоятельность, коммуникативные качества.	<i>Демонстрационный материал:</i> книга «Дюймовочка» Г.–Х. Андерсена с иллюстрациями С. Скоп, Б. Диодорова, Б. Дехтерева, (на выбор педагога), игрушечный крот; карточка № 2 из осеннего комплекта. <i>Практический материал:</i> у каждой пары детей и у педагога 5–7 длинных брусков и столько же коротких для постройки лабиринта, две детали для обозначения начала и конца лабиринта (например, цилиндр и полукуб), природный материал.	Представления о лабиринте, кладовке и зимних запахах, о прямой и ломаной линии; о начале и конце пути (дороги, лабиринта); освоение способов конструирования дорожки с поворотами; умение работать в парах.	Дети объединяются в пары и сначала конструируют лабиринт, по очереди выкладывают бруски (прямо-поворот, прямо-поворот), а затем сооружают кладовку крота и наполняют ее запасами.

Сентябрь. «Какие бывают дороги? Тропинка заблудилась в лабиринте»				
Вид конструирования, тема	Образовательные задачи	Материалы, инструменты, оборудование	Базовые понятия и способы деятельности	Ожидаемый результат
Неделя 3				
Конструирование из строительного и бытового материала в парах (по сюжету сказки Ш. Перро) Как мы строили сказочные домики с дорожками	Создать условия для конструирования в парах домиков по мотивам сказки «Красная шапочка» Ш. Перро. Вызвать интерес к конструированию сказочных домиков из разного строительного материала и прокладыванию дорожек (из шнурков) «от порога до порога». Развивать восприятие, пространственное мышление, воображение. Воспитывать устойчивый интерес к конструированию и обыгрыванию сюжетных построек.	<i>Демонстрационный материал:</i> иллюстрированная книга «Красная шапочка» Ш. Перро; набор базовых деталей из осеннего комплекта. <i>Практический материал:</i> у каждого ребенка и педагога комплект деталей для постройки домика: 3 кирпичика, 1 кубик, 2 полукуба, одна или две призмы (для крыши), короткий брусок (для порога); шнурок для прокладывания дорожки, силуэты деревьев для изображения леса.	Представление о доме как архитектурном сооружении и его строении (фундамент, пол, стены, окно, потолок, крыша, дверь, порог), различение реальных и фантазийных образов (сравнение деревенского и сказочного домиков); опыт рисования и конструирования домиков по представлению.	Дети объединяются в пары, договариваются, кто построит домик для Красной шапочки и ее мамы, а кто – для бабушки, чтобы постройки различались цветом деталей. Конструируют домики, прокладывают дорожку.
Неделя 4				
Конструирование из разных материалов по представлению Как грядки превратились в огород	Создать проблемно-поисковую ситуацию – предложить соорудить огород с капустными грядками и защитить его заборчиком. Расширять опыт конструирования замкнутых построек и организации внутреннего пространства. Инициировать поиск способов изображения капусты из бумажных салфеток и вариантов размещения «грядки». Развивать способности к композиции. Воспитывать интерес к конструированию.	<i>Демонстрационный материал:</i> иллюстрированная книга с белорусской сказкой «Пых»; карточка № 4 из осеннего комплекта; игрушечный ежик, театральные куклы «Дюймовочка», «Бабушка», «Дедушка». <i>Практический материал:</i> бруски для изображения загородки, кирпичики и полукубы для конструирования грядки (кол-во по выбору ребенка); бумажные салфетки зеленого и белого цвета для изображения вилок капусты на грядках.	Представление о том, что огород – это сооружение для выращивания овощей, зелени, ягод на грядках, между которыми есть тропинки для людей, чтобы ухаживать за растениями и собирать урожай.	Дети конструируют огород: выкладывают рядами кирпичики и/или полукубы и сооружают забор из брусков. Затем прокладывают тропинки из шнурков и размещают на грядках капусту из бумажных салфеток.

Октябрь. «Чем нас удивила и порадовала осень? С грядки на полянку – скок»				
Вид конструирования, тема	Образовательные задачи	Материалы, инструменты, оборудование	Базовые понятия и способы деятельности	Ожидаемый результат
Неделя 5				
Конструирование модульное с натуры Как цветная капуста росла и выросла	Вызвать интерес к конструированию цветной капусты с натуры. Инициировать выбор адекватного материала (бумажные салфетки) и способа. Напомнить каркасный и модульный способы конструирования, предложить вариант их сочетания. Развивать воображение, чувство формы, обогащать тактильные ощущения. Воспитывать эстетические эмоции, желание передавать представления об окружающем мире «языком искусства».	<i>Демонстрационный материал:</i> натура – цветная капуста; карточка № 5 из осеннего комплекта; иллюстрации и фотографии с изображением грядки, огорода <i>Практический материал:</i> «вилки» капусты, созданные детьми из салфеток на предыдущей неделе; бумажные салфетки белого, светло-зеленого и темно-зеленого цвета; листы мягкой бумаги для конструирования основы; клей, матерчатые салфетки.	Представление о строении цветной капусты. Владение каркасным и модульным способами конструирования. Умение придавать пластичному материалу форму шара. Понятие о натюрморте и натуре.	Дети конструируют цветную капусту с натуры: сминают лист бумаги в большой комок и обклеивают комочками из бумажных салфеток белого и светло-зеленого цвета, листья создают обрывной техникой.
Неделя 6				
Конструирование из фруктов и трубочек (карвинг) Как яблоко стало колючим ежиком	Вызвать интерес к конструированию образов животных из природных и бытовых материалов в их свободном сочетании. Инициировать поиск способа изображения колючего ежика. Создать условия для художественного экспериментирования. Развивать ассоциативное восприятие и наглядно-образное мышление. Воспитывать эстетические эмоции, активность, уверенность, аккуратность, стремление доводить начатое дело до конца.	<i>Демонстрационный материал:</i> иллюстрации или фотографии с изображением ежика, в т.ч. в детских художественных книгах и энциклопедиях. <i>Практический материал у каждого ребенка:</i> половинка яблока, две-три трубочки для коктейля, соломинки, изюм, ягоды, салфетка, ножницы с безопасными лезвиями. Для презентации результата: маленькое блюдце или одна пластиковая тарелка для четверых детей, поднос для всех.	Представление о внешнем виде ежика, установление ассоциативных связей между иглами ежа и различными материалами. Опыт конструирования из природного материала способом «втыкание» деталей в основу.	Каждый ребенок конструирует своего ежика: в половинку яблока) втыкает «иголки» из любого материала по выбору (трубочки для коктейля, соломинки, зубочистки, палочки, семечки и др.).

Октябрь. «Чем нас удивила и порадовала осень? С грядки на полянку – скок»				
Вид конструирования, тема	Образовательные задачи	Материалы, инструменты, оборудование	Базовые понятия и способы деятельности	Ожидаемый результат
Неделя 7				
Конструирование на плоскости (мозаика) Как на кустиках постепенно зрели ягоды	Вызвать интерес к созданию образа кустика со спелыми ягодами. Продолжать знакомить с мозаикой. Обратить внимание на сходство реальных ягод в природе с образами фантазии. Развивать воображение, чувство цвета и ритма, мелкую моторику, координацию в системе «глаз-рука». Воспитывать эстетические эмоции, активность, уверенность, стремление доводить начатое дело до конца.	<i>Демонстрационный материал:</i> иллюстрации и фотографии для рассматривания кустиков с ягодами. <i>Практический материал:</i> педагог по своему выбору готовит материалы для конструирования: 1) набор «мозаика»; 2) зеленый шнурок и пуговицы зеленого, белого, красного и розового (или синего и голубого) цвета; 3) бумажные салфетки зеленого, белого, красного и розового (или синего и голубого) цвета; листы бумаги или картон для фона.	Представление о ягодах и фруктах, о кустах и деревьях. Понятие о целом и его частях; осмысление того, что в результате объединения частей (веточка, листики, ягодки) получается нечто новое по смыслу (кустик с ягодами).	Каждый ребенок конструирует веточку или кустик с ягодами разной степени спелости (н-р, пуговицы, бусины или шаррики, скатанные из бумажных салфеток розового, светло-красного и темнокрасного цвета).
Неделя 8				
Конструирование из природного материала Как шишки стали лесными жителями	Вызывать интерес к конструированию обитателей леса из природного материала по замыслу. Помочь сделать вывод о том, что из одной и той же природной формы (шишки) могут получиться разные образы. Показать два новых способа соединения природных форм: 1) втыкание детали в деталь, 2) прикручивание детали с помощью проволоки или ленточки. Развивать чувство формы и композиции. Воспитывать бережное отношение к природе.	<i>Демонстрационный материал:</i> коллекция шишек; карточка № 6 из осеннего комплекта. <i>Практический материал:</i> Для изображения туловища – разные шишки; для изображения частей тела (голов, хвостов, крыльев, ног) – грецкие орехи (целые), желуди, осенние листья, перышки, ракушки, веточки, палочки; для подставок – поролоновые губки, камушки, ракушки; для скрепления деталей – пластилин, прочные нитки, тесьма, проволока.	Представление о том, что одна и та же форма (шишка) может в процессе конструирования стать узнаваемым образом; создание ассоциативного поля: мышка, ежик, птичка, зайчик, белка, мишка, олень, елка, кустик, лесовик.	Каждый ребенок выбирает шишку, «читает» форму и конструирует лесного жителя по замыслу. Отдельные фигурки объединяются в композицию, н-р: «На лесной опушке», «Лесная полянка», «Кто в лесу живет».

Ноябрь. «Почему происходят превращения? Дыма без огня не бывает»				
Вид конструирования, тема	Образовательные задачи	Материалы, инструменты, оборудование	Базовые понятия и способы деятельности	Ожидаемый результат
Неделя 9				
Конструирование-экспериментирование на плоскости Как натюрморт превратился в портрет	Расширять опыт конструирования на плоскости. Уточнить представление о натюрморте и портрете. Инициировать поиск способов преобразования натюрморта в портрет. Вызвать интерес к художественному экспериментированию. Развивать восприятие, творческое воображение, чувство формы и композиции. Воспитывать эстетические эмоции, желание передавать представления об окружающем мире «языком искусства».	<i>Демонстрационный материал:</i> репродукции или фотографии для уточнения представлений детей о натюрморте и портрете. <i>Практический материал у каждого ребенка:</i> набор из 10–15 силуэтов овощей или фруктов и ягод. На выбор детям: варианты силуэтов корзинок, ваз, фруктовок, подносов и др. форм из цветной и фактурной бумаги (не менее 25–30 на группу).	Понятие о натюрморте и портрете. Умение конструировать на плоскости из геометрических фигур: раскладывать для создания образа, передвигать, накладывать друг на друга, делать замены деталей; видеть целое и его части.	Каждый ребенок конструирует на плоскости натюрморт из силуэтов овощей или фруктов и в процессе художественно-дидактических игр находит решения для изменения композиции, в т.ч. преобразует натюрморт в портрет.
Неделя 10				
Конструирование из строительного материала Как мелкий колодец стал глубоким	Вызвать интерес к конструированию колодца на основе представления о его строении и назначении. Расширять опыт создания замкнутых конструкций. Создать условия для преобразования мелкого колодца в глубокий, дополнения конструкции по представлению. Развивать восприятие, пространственное мышление, воображение. Воспитывать любознательность, интерес к народной культуре, истории создания бытовых предметов.	<i>Демонстрационный материал:</i> карточка № 7 из осеннего комплекта; фотографии и книжные иллюстрации с изображением колодца (ИКТ). <i>Практический материал у каждого ребенка и педагога:</i> 1 пластина, 4 кирпичика, 2 полукуба, 3 длинных бруска, 2 коротких бруска, шнурок или веревка, игрушечное ведерко (или футляр от киндер-сюрприза и мягкая проволока для ручки).	Представление о том, что колодец – это сооружение, созданное человеком для получения воды из глубины земли. Колодец может быть мелким или глубоким, низким или высоким, каменным или деревянным...	Каждый ребенок конструирует колодец из разных строительных деталей и преобразует его: перестраивает (дополняет) так, чтобы мелкий (низкий) колодец стал глубоким (высоким).

Ноябрь. «Почему происходят превращения? Дыма без огня не бывает»				
Вид конструирования, тема	Образовательные задачи	Материалы, инструменты, оборудование	Базовые понятия и способы деятельности	Ожидаемый результат
Неделя 11				
Конструирование из строительного материала Как труба превратилась в русскую печку	Вызвать интерес к конструированию русской печи с лежанкой. Уточнить представление о строении и назначении. Создать проблемную ситуацию – предложить сконструировать трубу, превратить ее в печку и обыграть, добавив огонь и дым. Знакомить с новой деталью – арка. Развивать восприятие, мышление, творческое воображение. Воспитывать интерес к народной культуре, истории создания бытовых предметов.	<i>Демонстрационный материал:</i> карточка № 8 из осеннего комплекта; книжные иллюстрации с изображением русской печи, н-р, сказки «Гуси-лебеди», «Лисичка со скалочкой», «Жихарка» (ИКТ). <i>Практический материал у каждого ребенка и педагога:</i> 1 пластина, 7–8 кирпичиков, 2 полукуба, бруски средние и короткие, бумажные салфетки красного и голубого (или серого цвета).	Представление о строении и назначении печи. Умение конструировать замкнутые постройки и преобразовывать их в длину, высоту, ширину. Опыт планирования и организации деятельности.	Каждый ребенок сначала конструирует трубу, а затем достраивает постройку, чтобы получилась печь с камерой для огня (арка), обыгрывают постройку: помещают в камеру-арку – огонь, в трубу – дым из салфеток.
Неделя 12				
Конструирование многослойное из салфеток, фольги и брусков Как из искорки вспыхнул костер	Вызвать интерес к конструированию огня по представлению. Инициировать выбор адекватного материала (салфетки, лоскуты, фольга). Инициировать сочетание бытовых и строительных материалов. Закрепить технику обрывной аппликации и скручивания для создания образа огня. Развивать творческое воображение. Воспитывать эстетические эмоции, желание передавать представления об окружающем мире «языком искусства».	<i>Демонстрационный материал:</i> иллюстрации (к русской народной сказке «Снегурочка», «Кошкин дом» С. Маршака и др.), фотографии, репродукции с изображением огня и костра, свеча. <i>Практический материал у каждого ребенка и педагога:</i> бумажные салфетки огненного цвета (красного, розового, оранжевого, бордового); фольга (оригинальный размер 15х15 см); 3–6 деревянных брусков средней длины или палочки (карандаши).	Понимание того, что «живой» огонь (и костер) не имеет застывшей формы, он постоянно изменяется. Умение придавать пластичному материалу свободную форму с передачей движения (язычки огня танцуют).	Каждый ребенок конструирует «живой огонь» из салфеток «огненного» цвета: скручивает язычки огня, формирует «чашечку» из фольги, куда складывает язычки разного цвета; помещает огонь на бруски (дрова).

Декабрь. «Как «рождается» праздник? Волшебные превращения»				
Вид конструирования, тема	Образовательные задачи	Материалы, инструменты, оборудование	Базовые понятия и способы деятельности	Ожидаемый результат
Неделя 13				
Конструирование из бумаги и других материалов Как наши пальчики стали театром	Расширять представление о театре. Вызвать интерес к созданию персонажей и декораций пальчикового театра. Познакомить со способом конструирования бумажного цилиндра. Помочь установить ассоциации между героями литературных произведений и созданными персонажами. Развивать эстетическое восприятие, творческое воображение, мышление, речь. Воспитывать желание создавать своими руками игровое пространство.	<i>Демонстрационный материал:</i> куклы для пальчикового театра (по выбору педагога); карточка № 1 из зимнего комплекта (средняя группа) и карточка № 6 из летнего комплекта (вторая младшая группа). <i>Практический материал:</i> бумажные прямоугольники разного цвета размером 7x5 см; мягкая проволока; детали, вырезанные педагогом из бумаги или фантиков, клей, клеенки.	Представление о том, что театр – это искусство, которое помогает услышать и увидеть интересные истории в виде «живого» представления. Понятие о цилиндре как геометрической форме, умение лепить цилиндр из пластилина.	Каждый ребенок конструирует цилиндр из бумаги (после показа педагога) и превращает его в персонажа или декорацию пальчикового театра, оформляет по своему замыслу. Дети показывают мини-спектакли малышам и родителям.
Неделя 14				
Конструирование из цветной бумаги по схеме Как лист бумаги превратился в китайский фонарик	Дать представление о китайских бумажных фонариках и связанных с ними традициях. Вызвать интерес к конструированию фонарика из цветной бумаги. Предложить для освоения традиционный способ «цилиндр с ажурной юбочкой». Учить ставить цель и определять мотивы деятельности. Закрепить навыки резания ножницами. Познакомить с цветовой символикой. Развивать эстетическое восприятие. Воспитывать интерес к народной культуре.	<i>Демонстрационный материал:</i> китайские бумажные фонарики (предметы или их изображения, ИКТ). <i>Практический материал:</i> бумажные прямоугольники красного, зеленого, синего и белого цвета размером (ориентировочно) 21x15 см (для этого педагог заранее делит пополам стандартные листы бумаги); ножницы; клей; клеевые кисточки, бумажные или матерчатые салфетки, клеенки.	Представление о фонариках как «домиках» для огня. Освоение навыков резания ножницами: 1) отрезание от прямоугольника узкой полоски для ручки; 2) делать ритмичные надрезы до сгиба для получения «ажурной юбочки» фонарика.	Каждый ребенок выбирает цвет бумаги и конструирует китайский фонарик с ручкой и «юбочкой», наделяя его смыслом, связанным с цветовой символикой. Дети создают гирлянду из фонариков для праздничного интерьера.

Декабрь. «Как «рождается» праздник? Волшебные превращения»				
Вид конструирования, тема	Образовательные задачи	Материалы, инструменты, оборудование	Базовые понятия и способы деятельности	Ожидаемый результат
Неделя 15				
Конструирование каркасного из фольги Как фольга превратилась в серебряную птичку	Познакомить со способом конструирования новогодней игрушки каркасным способом (по ассоциации с внешним видом птицы). Расширить опыт конструирования из фольги. Учить планировать деятельность и конструировать с опорой на технологическую карту (4 операции). Развивать эстетическое восприятие, творческое воображение. Воспитывать желание приносить красоту в свой быт и обустроить праздничное пространство.	<i>Демонстрационный материал:</i> карточка № 2 из зимнего комплекта, рулон фольги, изображения птиц (ИКТ). <i>Практический материал:</i> квадраты, вырезанные педагогом из фольги – ориентировочный размер 20x20 см; набивка (куочки фольги или бумажные салфетки). У педагога такой же набор материалов, но большого размера и готовая «серебряная птичка» из фольги.	Представление о птичке как образе народной культуры. Владение навыками работы с бумагой (складывание квадрата по диагонали) и фольгой (сминание, раскатывание шариков разного размера, моделирование формы).	Каждый ребенок конструирует свою «серебряную птичку» из фольги, преобразуя квадрат в объемную фигурку на основе представления о внешнем виде птицы и с опорой на технологическую карту с пояснением педагога.
Неделя 16				
Конструирование из бумаги Как квадрат превратился в маску с ушами	Продолжать знакомить с театром как видом искусства. Вызвать интерес к созданию персонажей театра путем преобразования бумажного квадрата. Показать варианты преобразований: попарно отгибать уголки вниз или вверх, чтобы получились ушки животных. Развивать эстетическое восприятие, творческое воображение, наглядное мышление. Воспитывать желание создавать своими руками игровое и праздничное пространство.	<i>Демонстрационный материал:</i> куклы для пальчикового и кукольного театра (по выбору педагога), маски животных. <i>Практический материал:</i> квадраты разного цвета, вырезанные педагогом из цветной бумаги: 10x10 см (для пальчикового театра) или 15x15 см (для кукольного театра); фломастеры для дорисовки глаз, носиков, усов или детали для аппликации. У педагога два бумажных квадрата размером 20x20 см.	Понятие о квадрате и треугольнике как геометрических формах, умение преобразовывать квадрат в треугольник путем складывания по диагонали. Способность к поиску ассоциаций «персонаж – животное с ушами».	Каждый ребенок определяет свою цель (замысел), выбирает бумажный квадрат подходящего цвета и конструирует персонажа пальчикового или кукольного театра в виде маски с ушами.

Январь. «Как обычное становится необычным? Сказочные превращения»				
Вид конструирования, тема	Образовательные задачи	Материалы, инструменты, оборудование	Базовые понятия и способы деятельности	Ожидаемый результат
Неделя 17				
Конструирование из снега на прогулке (в сотворчестве, по условию) Как снег превратился в семью снеговиков	Создать условия для художественного экспериментирования со снегом как природным материалом. Вызвать интерес к конструированию семей снеговиков из трех-пяти фигур. Показать возможность создания выразительных образов, похожих по форме, но различных по величине. Развивать восприятие, воображение, чувство формы и пропорций. Воспитывать активность, инициативность, желание участвовать в оборудовании прогулочной площадки.	<i>Демонстрационный материал: карточка № 3</i> из зимнего комплекта, фотографии креативных снеговиков (ИКТ). <i>Практический материал для конструирования на прогулке:</i> липкий снег; бытовые предметы и материалы: головные уборы (старые шапки, шляпы), шарфики, рукавички, изношенная обувь; пластиковые ведерки, крупные пуговицы, веник, метла и др.; природные материалы: морковь, картофель, веточки, угольки и др.	Опыт конструирования из снега. Умение конструировать в сотворчестве с другими детьми: договариваться, распределять объем работы, согласовывать действия, вместе оценивать результат на соответствие творческой задаче.	Дети обсуждают общий замысел и конструируют из снега семью снеговиков: размещают скульптуры рядом, передают размер и пропорции, оформляют в соответствии с образом (пап-снеговик, сынок-снеговичок и др.)
Неделя 18				
Конструирование из строительного материала (в сотворчестве, по условию) Как мы построили кровати для 3 медведей	Расширить опыт конструирования по заданному условию в сотворчестве (тройками). Вызвать интерес к моделированию кроваток для трех медведей по сюжету сказки. Продолжать знакомить с бруском. Предложить бруски разного размера в качестве условных заместителей трех медведей и моделирования ситуации. Развивать наглядно-образное мышление, творческое воображение. Воспитывать интерес к конструированию и обыгрыванию построек.	<i>Демонстрационный материал:</i> три матрешки разного размера, три бруска разной длины (высоты); <i>карточка № 4</i> из зимнего комплекта; иллюстрации к сказке «Три медведя» (в обработке Л.Н. Толстого); каталог IKEA, фотографии кроватей (ИКТ). <i>Практический материал для каждой тройки детей:</i> 3 бруска разной длины для моделирования медведей; 7 кирпичиков, 5–6 полукругов и бруски (6 длинных и 2 коротких) для конструирования кроваток трех размеров.	Представление о конструкции кровати. Способность использовать предметы-заместители. Опыт конструирования разных предметов мебели и преобразования построек по заданным параметрам (длина, высота, ширина).	Дети делятся на малые группы по три ребенка в каждой и конструируют кровати разного размера по сюжету сказки «Три медведя», в качестве мерки и предметов-заместителей (медведей) используют бруски разной длины.

Январь. «Как обычное становится необычным? Сказочные превращения»				
Вид конструирования, тема	Образовательные задачи	Материалы, инструменты, оборудование	Базовые понятия и способы деятельности	Ожидаемый результат
Неделя 19				
Конструирование из строительного материала Как избушка встала на куриные ножки	Создать условия для конструирования избушек на куриных ножках. Помочь выявить сходство и отличие между реальными постройками и фантазийными образами. Закрепить и усложнить способ постройки домика (см. тему и задачи 3-й недели). Инициировать поиск деталей для изображения «куриных ножек». Продолжать знакомить с цилиндром и его вариантами. Развивать творческое воображение. Воспитывать активность, инициативность, самостоятельность.	<i>Демонстрационный материал:</i> персонаж кукольного театра Баба яга; иллюстрации с изображением избушки на куриных ножках; <i>карточка № 5</i> из зимнего комплекта. <i>Практический материал у каждого ребенка и педагога:</i> 2 кирпичика, 1 кубик, 2 полукуба, одна или две призмы (крыша), цилиндры на выбор (куриные ножки). <i>Для создания сюжетной композиции:</i> силуэты деревьев, зоологические игрушки, цветные шнурки или ленточки для тропинок.	Представление о Бабе яге как герое русских народных сказок и ее домике – избушке на куриных ножках; способы конструирования разных домиков по представлению, фотографии, пояснению педагога, своему замыслу.	Каждый ребенок конструирует свою сказочную избушку Бабы яги. Для изображения куриных ног использует цилиндры или бруски. В свободной деятельности дети создают сюжеты композиции, обыгрывают постройки.
Неделя 20				
Конструирование из бытовых материалов Как лоскутки стали узелковыми куклами	Приобщать детей к традициям и ценностям народной культуры. Вызвать интерес к конструированию тряпичных кукол узелковым способом (по выбору – бабушка или дедушка). Раскрыть символику узла. Формировать трудовые действия: сворачивание, скручивание, завязывание, обматывание. Развивать восприятие, мышление, воображение. Воспитывать устойчивый интерес к конструированию и обыгрыванию рукотворных игрушек.	<i>Демонстрационный материал: карточка № 6</i> из зимнего комплекта; куклы «бабушка» и «дедушка». <i>Практический материал у каждого ребенка и педагога:</i> квадратный лоскут тонкой однотонной ткани (хлопчатобумажной, шелковой) или марли (на лоскутках сделаны метки); пучок шерсти для бороды куклы-дедушки; треугольный лоскуток для косынки куклы-бабушки.	Представление о народной кукле как знаке человека, его игровом образе. Владение трудовыми действиями: складывание, сворачивание, скручивание, завязывание узла, обматывание и др. Опыт создания театральных кукол.	Каждый ребенок конструирует свою театральную куклу узелковым способом из ткани и оформляет ее, преобразуя базовую модель в бабушку или дедушку. Дети показывают мини-спектакли малышам детского сада и своим родителям.

Февраль. «Почему постройки такие разные? Полезные превращения»				
Вид конструирования, тема	Образовательные задачи	Материалы, инструменты, оборудование	Базовые понятия и способы деятельности	Ожидаемый результат
Неделя 21				
Конструирование из брусков и пластины Как обеденный стол стал письменным	Расширить и обобщить представление о столе и его конструктивных вариантах. Вызвать интерес к конструированию обеденного стола и его преобразованию в письменный. Учить планировать деятельность (замысел, материал, способ, процесс, результат). Продолжать знакомить с пластиной в разнообразии ее вариантов. Развивать восприятие, мышление, воображение. Воспитывать инициативность, активность, самостоятельность.	<i>Демонстрационный материал: карточка № 7</i> из зимнего комплекта; игрушечный столик на четырех ножках; иллюстрации и фотографии с изображениями столов, н-р, каталог магазина IKEA. <i>Практический материал у каждого ребенка и педагога:</i> 6 кирпичиков, 1 прямоугольная пластина, 2 кубика. <i>Для обыгрывания построек:</i> полукуб, короткий брусок для изображения книги или компьютера; строительные материалы по выбору.	Представление о том, что предметы могут иметь разные варианты, зависящие от их конструкции (обеденный, письменный). У стола есть ножки (одна, три или четыре) и столешница (квадратная, прямоугольная, круглая, овальная и др.).	Каждый ребенок сначала конструирует обеденный стол для игрушки, а затем самостоятельно преобразует в письменный на основе представления о его строении и назначении. Для изображения столешницы использует пластину.
Неделя 22				
Конструирование из кирпичиков и пластины Как мы вместе строили высокую горку	Вызвать интерес к конструированию горки и поиску способов ее преобразования в более высокую и при этом безопасную. Расширить опыт конструирования асимметричных построек. Знакомить с пластиной в разных ее вариантах. Инициировать поисково-исследовательскую деятельность для сопоставления таких признаков, как высота горки и длина спуска. Развивать мышление и воображение. Воспитывать коммуникативные качества.	<i>Демонстрационный материал:</i> иллюстрации или фотографии с изображением горки; <i>карточка № 8</i> из зимнего комплекта. <i>Практический материал у каждой пары детей:</i> детали: две-три пластины разной длины, кирпичики, кубики, полукубы, бруски и другие строительные детали (достаточно свободный набор). Для обыгрывания построек: небольшие игрушки или человечки, вылепленные детьми из пластилина.	Понимание целесообразности (удобства) замены одних деталей другими. Умение конструировать постройку на основе представления о ее строении, назначении, возможных вариантах (по высоте, ширине, длине и др.).	Дети объединяются в пары и конструируют горку из строительного материала, экспериментируя с разными вариантами пластины для изображения спуска. Затем преобразуют горку, делая ее более высокой и при этом безопасной.

Февраль. «Почему постройки такие разные? Полезные превращения»				
Вид конструирования, тема	Образовательные задачи	Материалы, инструменты, оборудование	Базовые понятия и способы деятельности	Ожидаемый результат
Неделя 23				
Конструирование из бумаги или картона Как мы конструировали машины (подарки папам и дедушкам)	Обогащать технику конструирования из бумаги и тонкого картона. Вызвать интерес к конструированию машинок в подарок папам и дедушкам. Продолжать учить складывать лист бумаги пополам, дополнять конструкцию: загибать углы, вкладывать внутрь конструкции, приклеивать колеса, рисовать окна и фары. Развивать творческое воображение, чувство формы, симметрии и пропорций. Воспитывать желание создавать своими руками подарки любимым людям.	<i>Демонстрационный материал:</i> игрушечные машинки, два-три варианта машинок, сконструированных и оформленных педагогом из бумаги или тонкого картона для показа детям. <i>Практический материал:</i> прямоугольные листы разного цвета, вырезанные педагогом из цветной бумаги (ориентировочный размер 15x20 см); круги для изображения колес; фломастеры; клей и кисточка.	Инициативный перенос представления об устройстве автомашины в бумажную конструкцию. Умение складывать лист бумаги пополам, загибать уголки и вкладывать их внутрь бумажной заготовки.	Каждый ребенок конструирует машину из бумаги в подарок папе (или дедушке). В основе конструкции – творческое сочетание техник киригами, аппликация и декоративно-оформительская деятельность по замыслу.
Неделя 24				
Конструирование-экспериментирование по двум условиям Как мы построили тоннель для своей машины	Расширять опыт конструирования по двум условиям (длины и высота постройки). Вызвать интерес к совместному сооружению тоннелей для проезда игрушечных машин. Формировать опыт организации деятельности: ставить цель, распределять работу и материалы, договариваться, проверять качество. Развивать восприятие, наглядно-образное мышление, творческое воображение. Воспитывать любознательность, интерес к продуктивному взаимодействию.	<i>Демонстрационный материал:</i> иллюстрация или фотография с изображением тоннеля (ИКТ). <i>Практический материал у каждой пары или тройки детей:</i> игрушечная машина (по выбору самих детей) и набор строительных деталей для конструирования тоннеля по условию (размеру машины): кирпичики, полукубы, длинные бруски, длинные пластины, арки и др.	Представление о тоннеле как сооружении, длина которого заметно больше ширины и высоты. Умение конструировать разные постройки (кроватька, гамак, мостик) по заданным условиям.	Дети объединяются в пары или тройки, выбирают машину и конструируют тоннель (условие, которое определяет значительную длину постройки) для проезда именно этой машины (условие, которое определяет высоту постройки).

Март. «Как одно становится другим? Необычные превращения»				
Вид конструирования, тема	Образовательные задачи	Материалы, инструменты, оборудование	Базовые понятия и способы деятельности	Ожидаемый результат
Неделя 25				
Конструирование из бумаги и аппликация из соломки (дизайн) Как соломка стала сюрпризом в открытке (подарки мамам и бабушкам)	Вызвать интерес к созданию арт-открыток с декоративными элементами из соломки. Познакомить со способами конструирования открыток с сюрпризами (прорезные окошки, открывающиеся уголки, динамичные вкладыши и др.). Развивать творческое воображение, ассоциативное мышление, координацию в системе «глаз-рука», художественный вкус. Воспитывать желание порадовать мам и бабушек рукотворными подарками.	<i>Демонстрационный материал: карточка № 1</i> из весеннего комплекта; коллекция открыток с сюрпризами; колосок; пуговицы; соломка и соломенные ленты. <i>Практический материал:</i> листы плотной бумаги или тонкого картона размером 21x15 и 30x21 с вырезанными отверстиями (круги, овалы, сердечки и др.) и элементы (на выбор) из соломенного полотна, чтобы у детей получились открытки с сюрпризами; клей, клеевые кисти, салфетки матерчатые.	Понятие о том, что солома – это природный материал, который издавна используется людьми в быту и народном искусстве. Умение складывать лист бумаги пополам. Владение техникой аппликации из природного материала.	Каждый ребенок конструирует двойную открытку из бумаги и оформляет ее элементами, вырезанными педагогом из соломки, чтобы получилась открытка с сюрпризами в «окошках». Дети поздравляют мам и бабушек.
Неделя 26				
Конструирование из строительного материала и бумаги Как полка превратилась в книжный шкаф (дом для книг)	Уточнить представление о строении книжной полки и книжного шкафа, установить их сходство и отличие. Вызвать интерес к созданию книжной полки из строительного материала (индивидуально) и ее преобразованию в книжный шкаф (в сотворчестве). Продолжать знакомить с пластиной (варианты). Показать способ конструирования миниатюрных книжечек из бумаги. Развивать мышление. Воспитывать интерес к детской книге как предмету культуры.	<i>Демонстрационный материал: карточка № 2</i> из весеннего комплекта; подборка детских книг с иллюстрациями. <i>Практический материал у каждого ребенка:</i> две длинные пластины, два полукуба или кирпичика (на выбор) – для конструирования книжной полки; листы белой и цветной бумаги для изготовления миниатюрных книжечек (ориентировочный размер 8x4 и 8x8 см); три-четыре степлера на всю группу детей.	Представление о том, что каждый предмет создан с определенной целью и в соответствии с этим имеет свое строение (книга, книжная полка, шкаф, библиотека). Умение конструировать из строительного материала и бумаги.	Сначала дети индивидуально конструируют книжные полки из пластины, полукубов или кирпичиков. Затем группируются в пары или тройки и объединяют свои полки в книжный шкаф. Из бумаги создают книжки-малышки.

Март. «Как одно становится другим? Необычные превращения»				
Вид конструирования, тема	Образовательные задачи	Материалы, инструменты, оборудование	Базовые понятия и способы деятельности	Ожидаемый результат
Неделя 27				
Конструирование из бытового материала по замыслу Как наши рукавички стали театральными куклами	Вызвать интерес к творческому конструированию персонажей театра кукол из вязаных рукавичек. Помочь установить ассоциации между героями литературных произведений и театральными куклами. Инициировать сочетание конструирования с другими художественными техниками (дизайн). Развивать воображение, мышление, речь. Воспитывать активность, желание создавать свое игровое и театральное пространство.	<i>Демонстрационный материал: карточка № 3</i> из весеннего комплекта; подборка театральных кукол (н-р, заяц, медведь, лиса, собака, кошка), три-пять непарных рукавичек для игры в ассоциации «На что похоже?», «В кого можем превратить?». <i>Практический материал:</i> вязаные и текстильные рукавички разного цвета (на выбор детям), пуговицы, бусины, шерстяные нитки, лоскутки, цветная бумага, фольга, мягкая проволока, фломастеры.	Понятие о персонаже театра кукол, особенностях его конструкции, способах изготовления из разных материалов. Способность к установлению ассоциаций. Опыт дизайнерской деятельности и художественного труда (атрибуты для театра).	Каждый ребенок приносит в детский сад рукавичку и создает из нее персонажа кукольного театра, свободно сочетая конструирование с другими видами художественно-продуктивной деятельности. Готовится мини-спектакль.
Неделя 28				
Конструирование из строительного материала Как загородка превратилась в зоосад	Создать проблемно-поисковую ситуацию – предложить построить загородку и превратить ее в зоосад. Расширять опыт создания замкнутых построек по условию (с определенным количеством секций). Инициировать поиск способов замыкания конструкции в пространстве. Вызвать интерес к усложнению постройки: изменению высоты и добавлению новых секций. Развивать мышление, воображение, речь. Воспитывать коммуникативные качества.	<i>Демонстрационный материал: карточка № 4</i> из весеннего комплекта; фотографии экзотических животных (ИКТ), зоологические игрушки. <i>Практический материал:</i> достаточное количество строительного материала для коллективного конструирования загородок зоосада (кирпичики, полукубы, бруски разной длины).	Представление о том, что постройки могут быть линейными или замкнутыми. Понятие о том, что зоопарк – это специальное сооружение, в котором обитают дикие животные. Опыт конструирования животных из разных материалов.	Дети расширяют опыт сотрудничества и конструируют коллективную постройку «Наш зоосад» по условию – создают замкнутые постройки, соответствующие размеру и количеству животных. Обыгрывают постройку.

Апрель. «Как постройки устремились в небо? Высокие превращения»				
Вид кон-струирования, тема	Образовательные задачи	Материалы, инструменты, оборудование	Базовые понятия и способы деятельности	Ожидаемый результат
Неделя 29				
Конструирование из строительного материала и фольги по слову Как мы построили мосты через речку	Уточнить представление о мостике как сооружении, созданном для преодоления преград. Инициировать поиск способов создания мостика по условию: удобного как для пешеходов, так и корабликов. Создать проблемно-поисковую ситуацию. Развивать ассоциативное восприятие, наглядно-образное мышление, творческое воображение, способность к эмпатии. Воспитывать устойчивый интерес к конструированию и обыгрыванию построек.	<i>Демонстрационный материал: карточка № 5</i> из весеннего комплекта. <i>Практический материал:</i> для изображения реки – материал по выбору детей (фольга, тонкая ткань, ленточки, шнурки, цветная бумага); для конструирования мостиков – разный строительный материал (пластины, брусочки, кирпичики, полукубы). Для создания корабликов – строительный, природный или бытовой материал (по выбору ребенка); игрушки для обыгрывания построек.	Представление о том, что конструкция моста может изменяться с учетом назначения постройки и ситуаций, в которых она используется. Умение конструировать мостики, лодки и кораблики на основе своих представлений.	Дети конструируют речку из фольги или ткани, конструируют кораблики из строительного, бытового или природного материала (по своему выбору) и затем сооружают мосты по условиям: могут пройти пешеходы и проплыть кораблики.
Неделя 30				
Конструирование из строительного материала Вот какие разные у нас звездолеты	Вызвать интерес к конструированию космического транспорта на основе представления о его строении и назначении. Расширять опыт создания вертикальных построек по типу «башня». Инициировать выбор подходящих деталей для изображения космического корабля. Развивать творческое воображение. Формировать опыт сотрудничества. Воспитывать патриотические чувства, гордость достижениями своей страны в деле освоения космоса.	<i>Демонстрационный материал:</i> иллюстративный материал для ознакомления детей с космосом и космическим транспортом (ИКТ). <i>Практический материал:</i> кубики, кирпичики, полукубы, цилиндры, конусы, брусочки, уголки и другие детали (для свободного выбора детьми). <i>Для обыгрывания построек:</i> фигурки человечков-космонавтов (деревянные, пластиковые, картонные, пластилиновые, из природного материала).	Представление о том, что космос – это огромное пространство, поэтому для перемещения в нем создан космический транспорт. Умение создавать устойчивую вертикальную постройку по ассоциации с реальным объектом.	Каждый ребенок задумывает образ, выбирает подходящие детали (в т.ч. конус для носа) и конструирует свой звездолет на основе представления о строении и назначении космического транспорта.

Апрель. «Как постройки устремились в небо? Высокие превращения»				
Вид кон-струирования, тема	Образовательные задачи	Материалы, инструменты, оборудование	Базовые понятия и способы деятельности	Ожидаемый результат
Неделя 31				
Конструирование из строительного материала Как ворота превратились в красивую арку	Познакомить с аркой как архитектурным сооружением и провести аналогию с деталью «арка». Вызвать интерес к конструированию красивой стены с воротами и аркой. Показать варианты открывающихся ворот (высокие, низкие, двойные) и варианты арок (высокая, низкая, круглая, пологая, одинарная, двойная). Закрепить способы преобразования постройки в длину в высоту. Развивать восприятие, мышление, воображение. Воспитывать инициативность.	<i>Демонстрационный материал: карточка № 6</i> из весеннего комплекта, фотографии с изображением ворот и арки (ИКТ). <i>Практический материал у каждого ребенка:</i> одна арка, три кирпичика, два кубика для конструирования ворот и преобразования в арку, а также дополнительные детали на выбор для украшения постройки (призмы, конусы, брусочки, полукубы и др.).	Представление о строении и назначении ворот. Знакомство с аркой как архитектурным сооружением и строительной деталью. Опыт конструирования архитектурных сооружений и их преобразования в высоту, ширину, длину.	Дети конструируют ворота из строительного материала и преобразуют их в арку с помощью детали «арка»; делают вывод о том, что арка позволяет любое архитектурное сооружение (в т.ч. ворота) сделать более красивым.
Неделя 32				
Конструирование из строительного материала Как мы воздвигли обелиски воинской славы	Вызвать интерес к конструированию обелисков воинской славы как построек-символов. Расширять детский кругозор понятиями «война/мир», «победа/поражение». Инициировать выбор подходящих строительных деталей. Формировать опыт планирования и организации деятельности. Развивать историческую и культурную память. Воспитывать патриотические чувства, уважение к воинам-освободителям, гордость военными подвигами солдат.	<i>Демонстрационный материал:</i> репродукции картин на военно-историческую тему, например: Дейнека А. «Оборона Севастополя»; Китаев А. «Возвращение с победой»; Пантелеев В. «Дороги войны»; Пименов Ю. «Фронтальная дорога»; Харламов В. «Победа». Фотографии обелисков славы и памятников воинам-освободителям (ИКТ). <i>Практический материал:</i> кубики, кирпичики, полукубы, цилиндры, конусы, брусочки, призмы; бумажные пятиконечные звездочки.	Представление о том, что обелиск – это высокий монумент, который устанавливается в знак какого-то великого события или в память о великом герое. Умение создавать устойчивую вертикальную постройку-символ.	Каждый ребенок конструирует обелиск воинской славы в виде высокой вертикальной постройки (симметричной или асимметричной) со звездой – на основе представления о символике архитектурных сооружений в честь героев.

Май. «Как малое становится большим? Очень важные превращения»				
Вид конструирования, тема	Образовательные задачи	Материалы, инструменты, оборудование	Базовые понятия и способы деятельности	Ожидаемый результат
Неделя 33				
Конструирование из бумаги по схеме Как лист бумаги стал письмом с фронта	Вызвать интерес к созданию открытки «Фронтальной треугольник» в подарок ветеранам войны или на выставку «День победы». Формировать умение складывать лист бумаги в разных направлениях. Начинать учить ставить цели и мотивы своей деятельности, достигать высокого качества результата. Развивать восприятие, мышление, историческую и культурную память. Воспитывать патриотические чувства, интерес к историческому прошлому своей Родины.	<i>Демонстрационный материал:</i> коллекция открыток «С Днем Победы!»; репродукции картин на военно-историческую тему, например: Дейнека А. «Оборона Севастополя»; Китаев А. «Возвращение с победой»; Окороков Б. «Первые дни мира»; Пантелеев В. «Дороги войны»; Пименов Ю. «Фронтальная дорога»; Харламов В. «Победа». Технологическая карта «Фронтальной треугольник». <i>Практический материал:</i> листы бумаги прямоугольной формы.	Первое представление о войне как великом зле и от важных войнах-освободителях; понятие о письмах и значении военной почты. Умение конструировать из бумаги, складывая ее пополам и по диагонали.	Каждый ребенок конструирует открытку «Фронтальной треугольник» (письмо с фронта) с опорой на технологическую карту. В канун Дня Победы дети дарят открытки ветеранам или размещают на выставке «День памяти».
Неделя 34				
Конструирование из бумаги по схеме Как лист бумаги стал бумажным самолетиком	Вызвать интерес к конструированию бумажных самолетиков для подвижных игр на улице. Обогащать опыт конструирования с опорой на схему. Усложнить способы складывания бумаги в разных направлениях. Учить ставить цели и мотивы своей деятельности, достигать высокого качества результата. Развивать восприятие, историческую и культурную память. Воспитывать патриотические чувства, интерес к истории развития человеческой культуры.	<i>Демонстрационный материал:</i> фотографии самолетов (ИКТ), бумажный самолетик, созданный педагогом для введения в ситуацию и показа способа конструирования. <i>Практический материал:</i> листы бумаги прямоугольной формы. <i>Раздаточный материал:</i> схемы «Бумажный самолет-стрела».	Представление о воздухе, воздушном транспорте (воздушный шар, дирижабль, самолет, вертолет) и воздушных игрушках (вертушка, стрела, змей, самолет и др.). Умение конструировать из бумаги, складывая ее пополам и по диагонали.	Дети берут листы бумаги, раздаточный материал и самостоятельно конструируют бумажные самолетики (с порой на схему), на прогулке запускают самолетики для проверки качества конструкции.

Май. «Как малое становится большим? Очень важные превращения»				
Вид конструирования, тема	Образовательные задачи	Материалы, инструменты, оборудование	Базовые понятия и способы деятельности	Ожидаемый результат
Неделя 35				
Конструирование из строительного материала Как одноэтажный дом стал двухэтажным	Вызвать интерес к конструированию красивых деревенских домиков из строительного материала. Уточнить понятие о доме как жилище человека и его строении (стены, крыша, окна, двери). Продолжить знакомство с аркой для изображения окошек. Развивать воспитательное мышление, творческое воображение. Воспитывать любознательность, активность, устойчивый интерес к конструированию и обыгрыванию созданных построек.	<i>Демонстрационный материал:</i> иллюстрации или фотографии с изображением деревенского домика (ИКТ); картонная коробка с крышкой для обобщенного представления о форме дома; карточка № 7 из весеннего комплекта. <i>Практический материал у каждого ребенка и педагога:</i> 3 кирпичика, 4 арки, 2–3 пластины, призма (крыша), полукуб, 2 бруска; мелкие предметы для обыгрывания постройки (матрешки, куколки).	Представление о доме как сооружении, созданном человеком для удобной жизни в защищенном, теплом и красивом месте. Опыт конструирования дома на основе представления о его строении (стены, пол, крыша, окна и двери).	Дети самостоятельно выбирают строительные детали и конструируют красивые двухэтажные домики для своих игрушек, обыгрывают постройки (работают индивидуально или в парах).
Неделя 36				
Конструирование из строительного материала по плану Как наш город рос и вырос!	Уточнить понятие о городе и его архитектуре. Вызвать интерес к созданию коллективной композиции «Наш город» из строительного материала по плану. Инициировать объединение отдельных построек общей темой и размещением в пространстве. Формировать опыт взаимодействия и сотворчества. Развивать пространственное мышление, творческое воображение, комбинаторные способности, чувство ритма. Воспитывать коммуникативные качества.	<i>Демонстрационный материал:</i> иллюстрации или фотографии с изображением города и многоэтажных домов (ИКТ); высокая картонная упаковка из-под сока или кефира для обобщенного представления о форме дома; карточка № 8 из весеннего комплекта. <i>Практический материал:</i> свободный выбор строительного материала; ленточки, шнурки; мелкие предметы для обыгрывания построек (матрешки, машинки, силуэты деревьев).	Наглядное представление о том, что из отдельных построек (домов) может быть создана общая конструкция, придающая им другой смысл (улица, город). Опыт планирования и организации совместной деятельности (сотворчество).	Дети обсуждают общий замысел, намечают план города (выкладывают ленточки, шнурки), выбирают строительные материалы и конструируют многоэтажные дома (по плану). Благоустраивают свой город, играют.

Конструирование в летний период
Дидактический материал для поддержки культурных практик

Как песочница превратилась
 в веселый аттракцион



Как клумбы превратились
 в красивый цветник

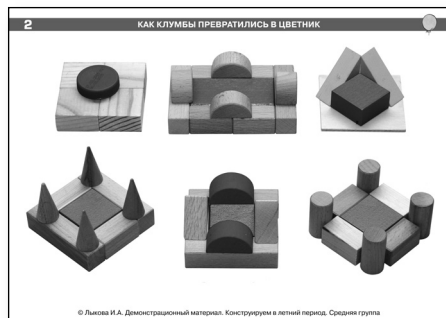

Как мы построили детскую площадку
 для интересных прогулок

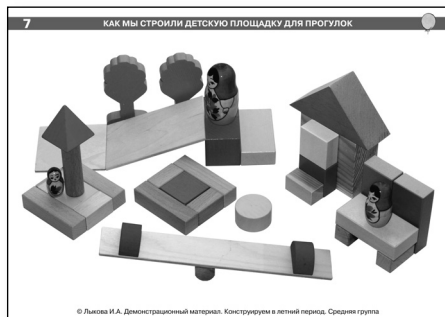

Как мы строили транспорт
 для семейных путешествий

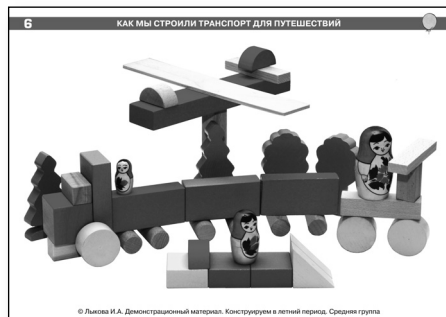

Как лоскуток превратился
 в куколку «Покосница»

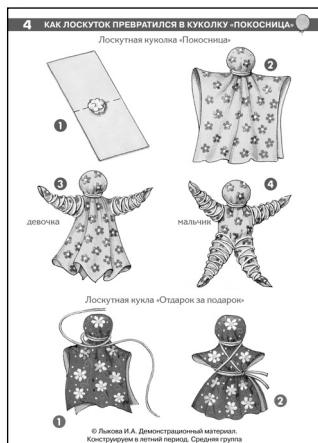

Как овощи превратились
 в кукольный театр

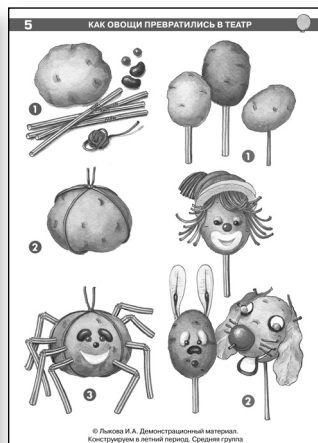

Как соломка превратилась
 в куколок «Парочка»

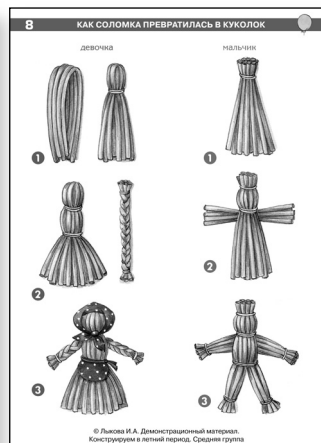

Старшая группа

КОНСТРУИРОВАНИЕ

**Вариант проектирования содержания
 образовательной деятельности**

Соответствует
ФГОС ДО

Цели и задачи
 Содержание
 Интеграция
 Формы и методы
 Обобщенные способы
 Виды конструирования

Познание
 Творчество
 Связь с игрой
 Развивающая среда

**Электронная версия планирования представлена на сайте
 издательского дома «Цветной мир» www.idcvetmir.ru**

Сентябрь. «Как и зачем люди построили дорогу? От колеса до хоровода»				
Вид конструирования, тема	Образовательные задачи	Материалы, инструменты, оборудование	Базовые понятия и способы деятельности	Ожидаемый результат
Неделя 1				
Режиссерское конструирование Как люди изобрели колесо и транспорт	Знакомить с великими изобретениями человечества. Дать представление о колесе как универсальном двигателе. Познакомить со строительной деталью «диск» (вариант цилиндра) и помочь установить ассоциативную связь с колесом. Создать условия для экспериментирования с цилиндрами и конструирования транспорта по замыслу. Развивать любознательность, творческое воображение, мышление. Воспитывать интерес к культуре.	<i>Демонстрационный материал: карточка № 1</i> из осеннего комплекта; иллюстрации и фотографии с изображением разных видов транспорта; дидактический материал «Безопасность на дороге». <i>Практический материал:</i> цилиндры разного размера, детали для изображения кроны деревьев (кубики, призмы, конусы и пр.), силуэты деревьев, зоологические игрушки; детали для конструирования транспорта – по выбору детей.	Понятие о колесе как уникальном изобретении человека. Представление о цилиндре как базовой форме, умение создавать цилиндр разными способами: лепить (валики, столбики), конструировать из бумаги и картона.	Дети включаются в режиссерскую игру «Как человек изобрел колесо» (в форме настольного театра) и затем конструируют транспорт из строительного материала по замыслу, обыгрывают постройку «дорога».
Неделя 2				
Конструирование из строительного материала Как мы построили городскую дорогу	Вызвать интерес к конструированию городской дороги на основе представления о ее строении (проезжая часть, бордюр, тротуар, разделитель потоков, пешеходный переход, защитный щит и др.). Инициировать поиск адекватных деталей (кирпичики, бруски, пластины разной формы и длины) и способов конструирования линейных построек. Развивать восприятие, наглядно-образное мышление, творческое воображение. Воспитывать любознательность, активность, самостоятельность.	<i>Демонстрационный материал:</i> иллюстрации и фотографии с изображением городской дороги; дидактическая сказка «Серебряное колесико» (авторы И.А. Лыкова, В.А. Шипунова). <i>Практический материал:</i> у каждого ребенка 6 кирпичиков для конструирования дороги и набор деталей для ее преобразования: бруски, пластины, полукубы, уголки (по выбору детей). Маленькие машинки, силуэты деревьев и кукол для обыгрывания дороги.	Представление о том, что целое (дорога) создается в процессе объединения частей (деталей), при этом части могут меняться, варьироваться, свободно сочетаться. Умение планировать деятельность: определять материалы и способ конструирования.	Каждый ребенок конструирует двухполосную городскую дорогу, имитирует разрушение и проводит ремонт: делает адекватные замены детали «кирпичик» на другие детали в их сочетании (два полукуба, два бруска и др.)

Сентябрь. «Как и зачем люди построили дорогу? От колеса до хоровода»				
Вид конструирования, тема	Образовательные задачи	Материалы, инструменты, оборудование	Базовые понятия и способы деятельности	Ожидаемый результат
Неделя 3				
Конструирование из природного материала (шишек) Как шишки стали домашними животными	Вызывать интерес к обследованию шишек и созданию фигурок животных по замыслу. Уточнить понятие о том, что из одной и той же природной формы (шишки) могут получиться разные образы (художественное обобщение). Предложить для освоения новые способы соединения деталей (на низывание, приклеивание, привязывание). Расширить опыт обследования. Развивать воображение, чувство формы. Воспитывать бережное отношение к природе.	<i>Демонстрационный материал:</i> коллекция шишек, фотографии хвойного леса; <i>карточка № 2</i> из осеннего комплекта. <i>Практический материал:</i> шишки еловые, сосновые, кедровые (на выбор детям); грецкие орехи (целые), желуди, осенние листья, перышки, ракушки, веточки, палочки; для подставок – поролоновые губки, камушки, ракушки; для скрепления деталей – пластилин коричневого цвета, прочные нитки, тесьма, проволока.	Представление о том, что одна и та же форма (шишка) может в процессе конструирования стать узнаваемым образом, например, кошечкой, собачкой, овечкой, курочкой, петушком и мн.др. Способность к поиску ассоциативных образов и созданию ассоциативных полей.	Каждый ребенок конструирует образ домашнего животного по замыслу (условие: туловище из шишки). Все фигурки объединяются в композиции «Наша деревня», «Кто-то рядом с нами живет» для настольного театра.
Неделя 4				
Конструирование из ткани Как лоскутные кукол хоровод	Приобщать детей к традициям и ценностям народной культуры. Вызвать интерес к созданию лоскутной куклы «Кувадка». Актуализировать способы конструирования: складывание, сворачивание, скручивание, завязывание, обматывание, нанизывание и др. Развивать тактильное восприятие, ловкость, аккуратность, пространственное мышление, воображение. Воспитывать интерес к созданию и обыгрыванию рукотворных игрушек.	<i>Демонстрационный материал: карточка № 3</i> из осеннего комплекта (схема конструирования куклы «Кувадка»); «Хоровод» из нескольких кукол, выполненных педагогом и родителями. <i>Практический материал у каждого ребенка и педагога:</i> квадратный лоскут очень тонкой одноцветной ткани (хлопчатобумажной) или носовые платки, прочные нитки или ленты.	Представление о народной кукле как знаке человека, его игровом образе. Владение трудовыми действиями: складывание, сворачивание, скручивание, завязывание узла, обматывание и др. Опыт создания лоскутной куклы.	В рамках образовательной ситуации дети создают базовую конструкцию куклы, оформление продолжается в свободной деятельности или в сотворчестве с педагогом. Из лоскутных кукол создается «Веселый хоровод».

Октябрь. «Как люди вырастили хлеб? От колоска до мельницы и каравая»				
Вид конструирования, тема	Образовательные задачи	Материалы, инструменты, оборудование	Базовые понятия и способы деятельности	Ожидаемый результат
Неделя 5				
Конструирование из бумажных полосок (квиллинг) Как люди вырастили хлеб. Золотые колоски	Продолжать знакомить с великими открытиями человечества. Создать условия для отражения представлений о хлебе в продуктивной деятельности. Инициировать освоение новой техники «квиллинг» для конструирования зернышка и колоска. Вызвать желание украсить групповую комнату коллективной композицией. Развивать творческое воображение, мышление. Воспитывать уважение к хлебу, интерес к истории человеческой культуры.	<i>Демонстрационный материал: карточка № 4</i> из осеннего комплекта; репродукции картин «Рожь» и «Полдень. В окрестностях Москвы» И.И. Шишкина; фотографии с изображением хлебного поля; колоски (по количеству детей); колосок, созданный педагогом в технике «квиллинг». <i>Практический материал:</i> бумажные полоски желтого цвета шириной 1 см (из расчета по две-три на каждого ребенка), клей ПВА, ножницы.	Понятие о земледелии как величайшем культурном открытии человека. Представление о хлебе, строении колоска и значении зернышка. Умение работать с бумагой. Знакомство со спиралью и ее символикой.	Дети устанавливают смысловую цепочку: зернышко – колосок – поле – урожай – хлеб. Конструируют колоски в технике «квиллинг». Понимают, что зернышко (ролл) имеет форму спирали – символ развития.
Неделя 6				
Конструирование из цветной бумаги Как и зачем колесо закрутилось на мельнице	Расширить понятие о колесе как величайшем изобретении человечества. Вызвать интерес к конструированию мельницы с вращающимся колесом. Познакомить со способом конструирования бумажного конуса из полукруга. Напомнить способ конструирования бумажного цилиндра. Развивать творческое воображение. Воспитывать устойчивый интерес к конструированию, желание создавать своими руками игровое пространство.	<i>Демонстрационный материал:</i> книжные иллюстрации и фотографии с изображением мельницы (ИКТ), н-р, к сказке Ш. Перро «Кот в сапогах»; ступа с пестиком, ручная кофемолка, зерна для помола; льняной мешочек с мукой. <i>Практический материал:</i> листы цветной бумаги разного цвета (на выбор детям); мягкая безопасная проволока; ножницы; клей, бумажные и матерчатые салфетки, клеенки.	Представления о мельнице как сооружении, созданном для превращения зерна в муку. Понятие о конусе и цилиндре. Опыт конструирования из бумаги (складывание пополам и по диагонали, изготовление цилиндра).	Дети дополняют смысловую цепочку «зернышко – колосок – поле – урожай – мельница – хлеб»; каждый ребенок конструирует из бумаги мельницу с вращающимся колесом (конус, цилиндр и круг или лопасти).

Октябрь. «Как люди вырастили хлеб? От колоска до мельницы и каравая»				
Вид конструирования, тема	Образовательные задачи	Материалы, инструменты, оборудование	Базовые понятия и способы деятельности	Ожидаемый результат
Неделя 7				
Моделирование из бумаги и конструирование из теста Как тесто превратилось в заплетушки	Расширить опыт художественного конструирования и экспериментирования. Создать условия для освоения способов конструирования хлебобулочных изделий разной формы (бублик, крендель, улитка, рогалик, плетенка). Закрепить умение преобразовывать форму (соединять, скручивать, сворачивать, заплетать). Знакомить с трудом пекаря. Развивать интерес к традициям народной культуры. Воспитывать бережное отношение к хлебу.	<i>Демонстрационный материал:</i> хлебобулочные изделия разной формы; иллюстрации с изображением хлебного поля, мельницы, русской печки, хлеба на столе или рушнике; <i>карточка № 5</i> из осеннего комплекта; книги Хлеб» К.Д. Ушинского, «Как хлеб на стол пришел» А. Мусатова. <i>Практический материал:</i> бумажные полоски желтого цвета разной ширины и длины; готовое соленое тесто; доски разделочные; фартики.	Представление о хлебе и логической цепочке, связанной с его получением: зернышко – колосок – поле – урожай – хлеб; способность к преобразованию формы по заданному условию или собственному замыслу.	Дети моделируют форму хлебобулочных изделий из бумажных полосок и затем конструируют из соленого или сдобного теста. Устанавливают связь между формой и способом конструирования. Размышляют о значении хлеба.
Неделя 8				
Конструирование из природного материала (соломы) Как пучок золотой соломой стал солнечной игрушкой	Вызвать интерес к созданию игрушек из соломы (или травы, проволоки, бумажных полосок) по мотивам народной пластики. Познакомить со способом конструирования кукол «мальчик» и «девочка». Расширять опыт художественного конструирования в дизайн-деятельности. Развивать творческое воображение, ассоциативное мышление. Воспитывать бережное отношение к природе, желание создавать свое игровое пространство.	<i>Демонстрационный материал:</i> предметы декоративно-прикладного искусства, выполненные из соломы, в т.ч. куклы; <i>карточка № 6</i> из осеннего комплекта; иллюстрации к сказке «Соломенный бычок». <i>Практический материал:</i> пучки распаренной соломы (или мягкая проволока, трава, бумажные полоски, шерстяные нитки, шнурки желтого цвета), прочные нитки, узкие ленточки, лоскутки, бусины, веточки и др.	Дети убеждаются в том, что соломка, оставшаяся после уборки хлеба, может стать прекрасным поделочным материалом (становится золотой в золотых руках человека). Расширяют опыт конструирования из природного материала.	Каждый ребенок задумывает образ и конструирует игрушку из соломы (или другого материала со сходными пластическими свойствами) – по своему замыслу или с опорой на демонстрационный материал (схему, фотографию).

Ноябрь. «Чему люди научились у леса? От лукошка до куклы-столбушки»				
Вид конструирования, тема	Образовательные задачи	Материалы, инструменты, оборудование	Базовые понятия и способы деятельности	Ожидаемый результат
Неделя 9				
Конструирование из строительного материала по замыслу Что люди умеют делать из дерева	Расширить представление о дереве как важнейшем материале, из которого люди создают жилище, мебель, посуду, игрушки и др. нужные предметы. Создать условия для самостоятельного конструирования из строительного материала по предложенной теме (замыслу). Продолжать учить планировать деятельность. Развивать творческое воображение, ассоциативное мышление. Воспитывать инициативность, активность, самостоятельность.	<i>Демонстрационный материал:</i> иллюстрации и фотографии с изображением леса, деревьев и деревянных сооружений; коллекция предметов декоративно-прикладного искусства, выполненных из дерева; репродукции картин И.И. Шишкина «Лесные дали», «Лесная глушь» и др. <i>Практический материал:</i> комплекты строительных деталей для свободного выбора детьми (деревянные или с фактурой бруска и цилиндры).	Понятие о дереве как уникальном материале. Владение разными способами конструирования. Умение планировать деятельность: определять цель, выбирать материал и способ конструирования, действовать по плану.	Каждый ребенок конструирует по замыслу то, что бывает сделанным из дерева (н-р, дом, терем, колодец, мост, арка, стол, кресло-качалка, качели и др.). Рассматривают постройки друга и тем самым расширяют свой опыт.
Неделя 10				
Конструирование из бумаги по опорной схеме Как мы смастерили лукошко с ручкой	Продолжать знакомить с народной культурой. Вызвать интерес к конструированию лукошка из цветной бумаги. Учить конструировать по опорной схеме для преобразования плоской формы в объемную. Закрепить навыки складывания бумаги в заданных направлениях (пополам, к центру). Развивать восприятие, воображение, память. Воспитывать желание создавать функциональные игровые атрибуты по аналогии с реальными предметами.	<i>Демонстрационный материал:</i> лукошки, корзинки, тески (предметы или их изображения, ИКТ). <i>Практический материал:</i> бумажные квадраты желтого, оранжевого, светло-серого и светло-коричневого цвета размером от 15х15 до 20х20 см (для этого педагог заранее готовит квадраты из стандартных листов цветной или тонированной бумаги); цветные карандаши или фломастеры; ножницы для детского труда; клей, клеевые кисточки, салфетки, клеенки.	Представление о лукошке как о большой легкой корзине для сбора трав, ягод, грибов, орехов. Умение складывать лист бумаги пополам, делить его на части в соответствии со схемой, чертёжом, рисунком, изделием.	Каждый ребенок конструирует из бумаги свое лукошко с ручкой. Педагог помогает связать между формой и назначением изделия, знакомит с «формулой» дизайна: польза+красота (функциональность и эстетичность).

Ноябрь. «Чему люди научились у леса? От лукошка до куклы-столбушки»				
Вид конструирования, тема	Образовательные задачи	Материалы, инструменты, оборудование	Базовые понятия и способы деятельности	Ожидаемый результат
Неделя 11				
Конструирование из природного материала по замыслу Как мы смастерили лесных человечков	Вызвать интерес к конструированию человечков по замыслу. Уточнить понятие о том, что один и тот же образ (челoveчек) может получиться из разных природных форм. Учить «видеть» и опредмечивать природную форму. Инициировать выбор оптимальных способов соединения деталей. Развивать эстетическое восприятие, творческое воображение, чувство формы. Воспитывать любознательность, бережное отношение к природе.	<i>Демонстрационный материал. карточка № 7</i> из осеннего комплекта. <i>Практический материал:</i> для конструирования человечков – шишки, желуди, каштаны, початки кукурузы, пучки соломы и травы, веточки, осенние листья, перышки, камушки, ракушки и др., для подставок – поролоновые губки, камушки, ракушки; для скрепления деталей – пластилин коричневого цвета, прочные нитки, тесьма, мягкая проволока.	Художественное обобщение – понятие о том, что один и тот же образ может быть создан из разных природных форм. Умение планировать свою деятельность, выбирать материалы и способы действий, оценивать результаты.	Каждый ребенок создает игрушечного человечка из природного материала по своему замыслу и оценивает по таким характеристикам, как оригинальность, выразительность, соответствие строению тела человека, устойчивость.
Неделя 12				
Конструирование из ткани и ниток по рисунку или схеме Как лоскут скрутился в куклу Столбушка	Приобщать к традициям и ценностям народной культуры. Вызвать интерес к конструированию традиционной лоскутной куклы «Столбушка» с опорой на технологическую карту. Формировать универсальные действия: скручивание, складывание, обматывание, завязывание узла и др. Развивать художественный вкус, творческое воображение, тактильное восприятие, глазомер, аккуратность. Воспитывать желание заниматься рукоделием.	<i>Демонстрационный материал. карточка № 8</i> из осеннего комплекта; три куклы «Столбушка», выполненные педагогом или родителями (не менее трех, разных по цветовому решению). <i>Практический материал:</i> прямоугольный лоскут тонкой хлопчатобумажной ткани размером 10х20 (или 15х30, 20х40) см, лоскут светлой однотонной ткани размером 15х15 (или 20х20, 30х30 см), лоскуты яркой ткани для одежды, прочные нитки.	Представление о народной кукле как знаке человека, его игровом образе. Уверенное владение универсальными действиями: складывание, сворачивание, скручивание, завязывание узла, обматывание и др.	Каждый ребенок выбирает лоскут ткани и конструирует традиционную куклу на основе скрутки-столбика (с опорой на технологическую карту). Педагог помогает сравнить столбушку с деревом и моделью устройства.

Декабрь. «Как «рождается» праздник? От снежинки до усадьбы Деда Мороза»				
Вид конструирования, тема	Образовательные задачи	Материалы, инструменты, оборудование	Базовые понятия и способы деятельности	Ожидаемый результат
Неделя 13				
Конструирование из бумаги (оригами), прорезной декор, коллаж Как люди изобрели бумагу и украсили окна	Расширить представление о бумаге как великом изобретении человека. Вызвать интерес к изготовлению старинных оконных украшений. Показать способ превращения звезды в ажурную снежинку с помощью прорезного декора. Дать наглядное представление о лучевой симметрии и солярной символике. Развивать эстетическое восприятие, творческое воображение, мышление. Воспитывать желание создавать праздничное пространство.	<i>Демонстрационный материал:</i> коллекция разных сортов бумаги и бумажных изделий (тетрадь, альбом, салфетка, марка, книга, билет); карточка № 1 из зимнего комплекта. <i>Практический материал:</i> круги (диаметр 15–20 см) и квадраты (размер от 15x15 до 20x20 см), вырезанные из бумаги; ножницы; основа для коллективного коллажа «Зимнее окно».	Представление о звездах и снежинках. Умение складывать бумажный круг дважды пополам, квадрат – по диагонали. Уверенное владение ножницами, умение делать вырезы на линии сгиба (элементы прорезного декора).	Каждый ребенок конструирует звезду из квадрата и/или круга и преобразует ее в ажурную снежинку с помощью прорезного декора. В сотворчестве создается коллективная композиция «Зимнее окно» для интерьера группы.
Неделя 14				
Конструирование из разных материалов в сотворчестве Как мы возвели усадьбу Деда Мороза	Дать представление о вотчине Деда Мороза. Вызвать интерес к конструированию архитектурного комплекса, включающего терем, зимний парк с ажурными деревьями и ледяными скульптурами. Инициировать освоение новой техники – киригами. Усложнить каркасный способ конструирования из фольги. Развивать эстетическое восприятие, креативность. Воспитывать любознательность, интерес к архитектуре.	<i>Демонстрационный материал:</i> карточка № 2 из зимнего комплекта; видеофильм о вотчине Деда Мороза (ИКТ). <i>Практический материал:</i> строительный материал и наборы конструкторов; бумажные полоски (20x7 см) белого цвета; ножницы; рулоны фольги (по одному на каждую подгруппу); мелкие бытовые формы для каркасов «ледяных» скульптур.	Понятия о вотчине и усадьбе как земельном владении и тереме как старинной архитектурной постройке. Владение каркасным способом конструирования из фольги; опыт создания бумажных звезд и снежинок с прорезным декором.	Дети создают усадьбу Деда Мороза: одна группа конструирует терем Деда Мороза из строительного материала (по фотографии), вторая – силуэты ажурных деревьев из бумаги, третья – ледяные скульптуры из фольги.

Декабрь. «Как «рождается» праздник? От снежинки до усадьбы Деда Мороза»				
Вид конструирования, тема	Образовательные задачи	Материалы, инструменты, оборудование	Базовые понятия и способы деятельности	Ожидаемый результат
Неделя 15				
Конструирование-экспериментирование Как бумажные конусы очутились на елке	Расширять опыт дизайнерской деятельности. Вызвать интерес к конструированию елочных игрушек из бумажных конусов. Инициировать смелое сочетание разных способов конструирования и аппликации для оформления игрушек. Развивать эстетическое восприятие, творческое воображение, пространственное мышление. Воспитывать активность и самостоятельность, поддерживать желание создавать своими руками праздничное пространство.	<i>Демонстрационный материал:</i> искусственная елочка (высота не менее 50 см); фотографии и открытки с изображением новогодней елки; елочные игрушки; карточка № 1 из зимнего комплекта для подготовки к школе группы; бумажные конусы и их развертки. <i>Практический материал:</i> бумажные круги разного цвета диаметром от 10 до 20 см; обрезки цветной бумаги, фантики, серпантин, конфетти, ножницы, клей, клеенки.	Представление о конусе; способность к поиску ассоциаций по заданному признаку (что похоже на конус); умение конструировать конус из полукруга (см. <i>неделю № 6</i> , конструирование крыши для бумажной мельницы).	Дети конструируют из бумажных конусов оригинальные елочные игрушки с петельками. Понимают, что на основе одной и той же формы в ее вариациях (конус высокий и низкий, узкий и широкий) получились разные образы.
Неделя 16				
Конструирование динамичных игрушек из бытового материала Новогодняя кукла «Вертушка» (подарок)	Вызвать интерес к созданию динамичной куклы-вертушки. Обратит внимание на то, что при вращении куклы ее костюм напоминает конус. Создать условия для свободного применения разных способов оформления куклы (лицо, прическа) и ее костюма. Развивать творческое воображение, пространственное мышление, выразительность и образность речи. Воспитывать желание радовать близких людей рукотворными подарками.	<i>Демонстрационный материал:</i> карточка № 3 из зимнего комплекта; персонажи кукольного театра; рукотворная кукла-вертушка. <i>Практический материал:</i> для базовой конструкции – палочки или веточки разного размера (по две у каждого ребенка); для изображения головы – небольшие клубки ниток; для оформления костюма – лоскуты ткани, упаковочная бумага, фольга, тесьма; для работы – ножницы, нитки, мягкая проволока и др.	Представление о персонаже театра кукол, особенностях его конструкции и способах управления. Понятие о конусе и умение конструировать пустотелый конус из бумаги. Умение конструировать игрушки разными способами, свободно и творчески применять в новой ситуации.	Каждый ребенок конструирует куклу-вертушку и осваивает способ управления динамичной игрушкой (вращают движениями ладоней «туда-обратно», как при раскатывании столбиков из пластилина).

Январь. «Как люди создали театр кукол? От «ручной» тени до северной Берегини»				
Вид конструирования, тема	Образовательные задачи	Материалы, инструменты, оборудование	Базовые понятия и способы деятельности	Ожидаемый результат
Неделя 17				
Конструирование из снега на прогулке Как снег превратился в крепость	Создать условия для экспериментирования со снегом на прогулке. Вызвать интерес к конструированию снежной крепости. Уточнить понятие о базовой конструкции «стена». Продолжать знакомить со структурой деятельности, учить распределять объем работы в коллективной постройке. Развивать восприятие, воображение, мышление, способности к взаимодействию. Воспитывать активность, инициативность, коммуникативные качества.	<i>Демонстрационный материал:</i> фотография крепости; репродукция картины «Взятие снежного городка» В.И. Сурикова; карточка № 4 из зимнего комплекта. <i>Практический материал:</i> липкий снег (на прогулочной площадке или стадионе; бытовые предметы и материалы: цветные флажки или материал для их изготовления; шерстяные головные уборы (старые шапки, шляпы) и шарфики; пластиковые ледянки; крупные пуговицы, ленты.	Дети сопоставляют базовые конструкции «забор», «стена» и «крепость», получают представление о крепости как старинном архитектурном сооружении, предназначенном для обороны города (поселения) и его жителей от нападения врагов.	Дети в сотворчестве конструируют крепость из снега; устанавливают связь между назначением постройки и ее архитектурными особенностями (высота, способ размещения в пространстве, надежность материала, наличие ворот).
Неделя 18				
Конструирование персонажей из проволоки и фольги Как люди создали театр кукол	Расширять представление о театре кукол и его видах. Вызвать интерес к созданию персонажей и декораций пальчикового театра из мягкой проволоки и фольги. Продолжать знакомить со способом каркасного конструирования. Развивать эстетическое восприятие, творческое воображение, ассоциативное мышление, выразительность речи, способность к импровизации. Воспитывать желание создавать театрально-игровое пространство.	<i>Демонстрационный материал:</i> любая ширма; театральные куклы; кукла-вертушка, куклы пальчикового театра; карточка № 5 зимнего комплекта. <i>Практический материал:</i> рулоны фольги; мягкая проволока; лоскуты ткани; цветная бумага; трубочки для коктейля; ножницы; фломастеры; палочки или веточки; шерстяные нитки; клей; бумажные или матерчатые салфетки.	Представление о том, что театр – это искусство, которое помогает услышать и увидеть интересные истории в виде «живого» представления. Умение конструировать из фольги: складывание, скручивание, моделирование.	Дети создают театрально-игровое пространство для зрителей-малышей, выступая в одном лице кукловодками, режиссерами, актерами. Каждый ребенок конструирует своего персонажа из фольги и проволоки.

Январь. «Как люди создали театр кукол? От «ручной» тени до северной Берегини»				
Вид конструирования, тема	Образовательные задачи	Материалы, инструменты, оборудование	Базовые понятия и способы деятельности	Ожидаемый результат
Неделя 19				
Конструирование-экспериментирование из силуэтов рук Как люди приручили свою тень	Дать общее представление о театре теней как древнейшем искусстве, основанном на игре света и тени. Вызвать интерес к «приручению» тени, созданию и показу театра ручных теней. Помочь установить связь между теневыми силуэтами и объектами реального мира (домашними животными). Развивать эстетическое восприятие, творческое воображение, ассоциативное мышление, способность импровизации. Воспитывать эстетические эмоции.	<i>Демонстрационный материал:</i> оборудование для театра теней (по возможности); иллюстрированная книга Р. Киплинга «Кошка, которая гуляла сама по себе»; карточка № 6 из летнего комплекта. <i>Практический материал:</i> белые и цветные листы бумаги, в т.ч. большого формата для конструирования силуэтов (обведения по контуру); карандаши; ножницы; картон; клей и клеевые кисти; деревянные палочки.	Представление о том, что театр теней – это древнейшее искусство, которое основано на игре света и тени, демонстрируется на экране. Владение контурным и силуэтным способами создания изображений.	Дети наблюдают за тенью и осваивают способы конструирования из силуэтов рук для театра теней по мотивам сказки Р. Киплинга. Анализируют слова «ручной», «приручить». Показывают представление театра теней.
Неделя 20				
Конструирование из ткани с опорой на технологическую карту Как 7 лоскутков стали Северной Берегиней	Поддерживать интерес к конструированию куклы по модели «Северная Берегиня» с опорой на технологическую карту. Формировать универсальные действия: складывание, обматывание, завязывание узла и др. Развивать художественный вкус, творческое воображение, пространственное мышление, тактильное восприятие, ловкость, аккуратность. Воспитывать трудолюбие, желание заниматься рукоделием и делать подарки.	<i>Демонстрационный материал:</i> карточка № 6 из зимнего комплекта; варианты куклы «Северная Берегиня». <i>Практический материал:</i> семь лоскутков ткани разного цвета, но обязательно одного размера (примерно 6х18 см), квадратный лоскут красного цвета размером 10х10 см для рук и платка, прочные нитки. <i>Внимание:</i> если сложно организовать работу с тканью, можно сконструировать куклу из цветной бумаги или салфеток.	Представление о народной кукле как знаке игровом образе. Опыт конструирования лоскутных кукол. Уверенное владение универсальными действиями: складывание, сворачивание, завязывание узла.	Дети расширяют представление о народной обережной кукле и осваивают новый способ конструирования по модели Северная Берегиня из семи лоскутков разного цвета (или цветной бумаги).

Февраль. «Как люди приручили огонь? От Огневушки до Кошкиного дома»				
Вид конструирования, тема	Образовательные задачи	Материалы, инструменты, оборудование	Базовые понятия и способы деятельности	Ожидаемый результат
Неделя 21				
Конструирование из разных материалов Как люди приручили и где посеяли огонь	Показать место огня в развитии человеческой культуры. Создать условия для самостоятельного конструирования «домиков для огня» из различных материалов. Продолжать учить планировать деятельность: определять цель и мотив, разрабатывать содержание и достигать поставленной цели, оценивать результат. Развивать творческое воображение, ассоциативное мышление. Воспитывать инициативность, активность.	<i>Демонстрационный материал:</i> иллюстрации и фотографии с изображением огня, коллекция «домиков» для огня (фонарик, свеча, лампа, новогодняя гирлянда и др.); карточка № 7 из зимнего комплекта. <i>Практический материал:</i> комплекты строительных деталей для свободного выбора детьми; бумажные салфетки красного, оранжевого, бордового, желтого, розового цвета; рулоны фольги; цветная бумага; ножницы, клей, салфетки, клеенки.	Представление о том, что огонь – это природное явление, «прирученное» человеком в давние времена; понятие о «домиках» для огня, созданных человеком (очаг, печь, камин, свеча, лампа и др.).	Каждый ребенок конструирует огонь из бумажных салфеток огненного цвета и фольги (для прядания формы) и помещает его в «домик», созданный по замыслу из подходящих материалов (н-р, печь, камин, факел, свеча, маяк).
Неделя 22				
Конструирование из разных материалов Как появилась Огневушка-поскакушка	Вызвать интерес к созданию театральной куклы-поскакушки по мотивам литературного образа «Огневушка» П. Бажова. Инициировать освоение нового способа конструирования динамичной игрушки. Создать условия для свободного применения разных способов оформления куклы в соответствии с образом. Развивать эстетическое восприятие, творческое воображение, пространственное мышление. Воспитывать эстетические эмоции и чувства.	<i>Демонстрационный материал:</i> карточка № 8 из зимнего комплекта; кукла-поскакушка для введения в ситуацию. <i>Практический материал:</i> лоскуты ткани красного цвета, тесьма, ленты; голы (шарики для пинг-понга или клубки ниток) с приклеенными резинками длиной 25–30 см; ножницы, прочные нитки, мягкая проволока и др.	Опыт изготовления народных кукол. Представление о персонаже театра кукол, особенностях его конструкции и способах управления. Умение конструировать игрушки разными способами.	Дети осваивают новую конструкцию «поскакушка» и способ управления динамичной куклой. Каждый ребенок на основе предложенной модели создает свой образ Огневушки по мотивам сказа П. Бажова.

Февраль. «Как люди приручили огонь? От Огневушки до Кошкиного дома»				
Вид конструирования, тема	Образовательные задачи	Материалы, инструменты, оборудование	Базовые понятия и способы деятельности	Ожидаемый результат
Неделя 23				
Конструирование из цветной бумаги и картонных трубочек Какие бывают фонарики (дизайн подарков)	Расширить представление о фонариках как «домиках» для огня, познакомиться с универсальной конструкцией. Продолжать знакомить с культурами мира на примере китайских фонариков. Предложить для освоения два новых способа конструирования фонариков из бумаги, сравнить модели. Развивать восприятие, творческое воображение. Расширять кругозор. Воспитывать любознательность, желание создавать подарки своими руками.	<i>Демонстрационный материал:</i> коллекция фонариков и фонарей, картинки или фотографии (ИКТ) с изображением фонарей; китайские бумажные фонарики (предметы или их изображение, ИКТ). <i>Практический материал:</i> Вариант 1: картонные трубочки, скотч, клей, фольга, цветная бумага, мячики для пинг-понга, тесьма. Вариант 2: бумажные прямоугольники разного цвета (примерный размер 21х15 см); ножницы; клей и др.	Представление о фонариках как «домиках» для огня. Умение конструировать разные изделия из бумаги и тонкого картона: сгибать лист пополам, загибать боковые стороны к центральной линии, получать цилиндр.	Каждый ребенок конструирует из бумаги или картона (картонных трубочек) оригинальный подарок папе на 23 февраля – арт-фонарик с ручкой (н-р, «Сова», «Чебурашка», «Светофор», «Вертолет», «Калейдоскоп» и др.).
Неделя 24				
Режиссерское конструирование по мотивам литературного произведения Как мы построили «Кошкин дом»	Поддержать интерес к режиссерскому конструированию построек по сюжету сказки С.Я. Маршак «Кошкин дом». Расширять опыт создания сказочных домов с учетом характера персонажей. Уточнить понятие о строении дома. Продолжать знакомить со строительными деталями в их вариантах. Формировать опыт сотрудничества и организации совместной деятельности. Воспитывать желание прийти на помощь тем, кто попал в беду.	<i>Демонстрационный материал:</i> иллюстрации к сказке С.Я. Маршак «Кошкин дом»; карточка № 5 из летнего комплекта. <i>Практический материал:</i> наборы строительных деталей и конструкторы для свободного выбора детьми; персонажи кукольного театра или зоологические игрушки. <i>Внимание: для театрализации дети могут слепить сказочных героев из пластилина или сконструировать из природного материала.</i>	Представление о том, что дома бывают разными по назначению, величине, количеству этажей, архитектурным деталям; а еще они бывают реальными и сказочными. Все части дома составляют целое – архитектурное сооружение.	Дети вместе с педагогом создают сценарий по мотивам сказки С.Я. Маршак «Кошкин дом», распределяют постройки и конструируют домики сказочных героев из строительного материала или конструкторов (по замыслу).

Март. «Как и зачем люди построили дом? От коврика на пороге до окошка»				
Вид конструирования, тема	Образовательные задачи	Материалы, инструменты, оборудование	Базовые понятия и способы деятельности	Ожидаемый результат
Неделя 25				
Конструирование из ткани (подарок мамам и бабушкам) Что такое дом и зачем Десятиручка в нем?	Расширить понятие о доме. Вызвать интерес к конструированию лоскутной куклы «Десятиручка». Совершенствовать универсальные действия: складывание, обматывание, завязывание и др. Развивать художественный вкус, творческое воображение, пространственное мышление. Приобщать к традициям и ценностям народной культуры. Воспитывать любовь к своему дому, желание сделать его уютным, красивым, гостеприимным.	<i>Демонстрационный материал: карточка № 1</i> кукла «Десятиручка», иллюстрация или фотография с изображением деревянного дома (ИКТ). <i>Практический материал у каждого ребенка и педагога: лоскут 20x5(7) или 30x8(10) см красного цвета для туловища; 5 лоскутов размером 8x3 см светло-серого цвета для рук; прочные нитки. Внимание:</i> можно сконструировать куклу из цветной бумаги или бумажных салфеток.	Представление о доме, народной культуре, лоскутной кукле. Умение конструировать куклы из ткани. Уверенное владение универсальными действиями: складывание, скручивание, завязывание узла, обматывание и др.	Каждый ребенок конструирует куклу «Десятиручка» из ткани и преподносит ее в подарок маме. Дети раскрывают символику куклы – помощница женщин в доме (пять пар рук для разных дел).
Неделя 26				
Конструирование из бытовых материалов Как Десятиручка помогла нам сплести красивые коврики	Познакомить с ткачеством как видом декоративно-прикладного искусства и плетением как универсальной техникой конструирования. Вызвать интерес к освоению способа плетения из ленточек или полосок (по выбору) для изготовления бытовых изделий (ковриков). Развивать ловкость, аккуратность, глазомер, чувство ритма. Воспитывать любовь к своему дому, желание привносить в домашний быт рукотворную красоту и уют.	<i>Демонстрационный материал: карточка № 2</i> из весеннего комплекта; коллекция плетеных изделий, в т.ч. несколько ковриков (ИКТ). <i>Практический материал на выбор детям:</i> формы для плетения – прямоугольные и квадратные листы плотной бумаги или картона с надрезами; шнуры, ленты, тесьма, готовые полоски из бумаги, картона, гибкие прутки, соломенные ленты, мягкая проволока, ножницы, клей.	Представление о ткачестве. Понятие о целом и составляющих его частях; умение выявлять алгоритм (выявлять закономерности); умение резать бумагу по сгибу, метке и на глаз, опыт плетения закладок.	Каждый ребенок самостоятельно выбирает материал и конструирует коврик способом «плетение». Дети радуются тому, что у них получились такие красивые коврики; находят для них место в игровом и бытовом пространстве.

Март. «Как и зачем люди построили дом? От коврика на пороге до окошка»				
Вид конструирования, тема	Образовательные задачи	Материалы, инструменты, оборудование	Базовые понятия и способы деятельности	Ожидаемый результат
Неделя 27				
Конструирование из строительного материала (моделирование интерьера) Как мы обустроили игрушечный домик	Продолжать знакомить с домом как явлением культуры. Дать понятие о плане дома и вызвать интерес к моделированию интерьеров (кухня, гостиная, спальня, детская). Актуализировать опыт конструирования разных предметов мебели. Инициировать поиск вариантов замены деталей. Развивать восприятие, пространственное мышление, творческое воображение. Воспитывать инициативность, активность, любовь к своему дому.	<i>Демонстрационный материал:</i> кукольный домик; план дома (схема); <i>карточки № 3 и № 4</i> из весеннего комплекта; иллюстрации или фотографии с изображением предметов мебели и бытовой техники (ИКТ). <i>Практический материал на выбор детям:</i> широкий выбор основных строительных деталей (кирпичики, кубики, полукубы, бруски, пластины и др.), в т.ч. варианты (н-р, бруски разной длины). <i>Для обыгрывания построек:</i> небольшие игрушки.	Понятие о доме как явлении культуры. Элементарное представление о планировке дома. Опыт конструирования и преобразования разных предметов мебели (как книжная полка превратилась в книжный шкаф и др.).	Дети индивидуально или в парах конструируют интерьеры разных комнат игрушечного дома (по выбору: кухня, детская, спальня, гостиная), приобщают к опыту конструирования комнаты как целостного пространства.
Неделя 28				
Конструирование-экспериментирование на плоскости Какие глаза у дома?	Углубить представление о строении дома, дать понятие о том, что окно – важный архитектурный элемент здания, его «глаза». Вызвать интерес к конструированию окон на основе представления о назначении, строении и разнообразии. Расширять опыт конструирования на плоскости. Развивать восприятие, мышление, воображение. Поддерживать интерес к истории развития человеческой культуры. Воспитывать любовь к своему дому.	<i>Демонстрационный материал: карточка № 5</i> из весеннего комплекта; фотографии с изображением разных окон (ИКТ); книжные иллюстрации. <i>Практический материал:</i> широкий выбор основных строительных деталей (бруски разной длины, полукубы, кирпичики, арки, уголки, полудиски и др.). <i>Для обыгрывания конструкций:</i> небольшие игрушки, лоскутки ткани и цветная бумага для конструирования штор, занавесок, жалюзи.	Понятие о доме как явлении культуры и архитектурном сооружении. Представление о назначении и строении окна как архитектурного элемента. Опыт конструирования на плоскости.	Дети конструируют окошки и обыгрывают их в свободной деятельности: из цветной бумаги и лоскутков изображают занавески, шторы, жалюзи. Размышляют о том, почему окна называют «глазами» дома.

Апрель. «Как человек приручил воду? От колодца до поющего фонтана»				
Вид конструирования, тема	Образовательные задачи	Материалы, инструменты, оборудование	Базовые понятия и способы деятельности	Ожидаемый результат
Неделя 29				
Конструирование из бытовых материалов Вода в природе. Куда бегут ручейки и плывут кораблики	Вызвать интерес к конструированию различных водоемов из бумаги, фольги, ткани (по выбору ребенка). Продолжать знакомить с искусством оригами. Инициировать освоение нового способа конструирования кораблика. Показать возможность создания коллективной композиции для обыгрывания созданных конструкций (путешествие кораблика). Развивать мышление, память. Воспитывать эстетическое отношение к воде в природе, искусстве.	<i>Демонстрационный материал:</i> репродукции картин, н-р, «Пейзаж с рекой», «Водопад» А.К. Саврасова; «Заросший пруд», «Над вечным покоем» И.И. Левитана; «Облака над морем», «Девятый вал» И.К. Айвазовского и др.; фотографии водоемов (ИКТ). <i>Практический материал:</i> для изображения разных водоемов – фольга, тонкая ткань, упаковочная бумага;; для создания корабликов – белая и цветная бумага; мелкие игрушки для обыгрывания.	Представления о месте воды в природе и жизни человека. Опыт творческого конструирования из бумаги, фольги, ткани. Умение конструировать по опорной схеме, владение базовыми способами оригами.	Дети конструируют разные водоемы из фольги (или тонкой ткани, цветной бумаги) и кораблики из бумаги (оригами); размышляют о значении воды в природе и жизни человека, о путешествиях по воде и водном транспорте.
Неделя 30				
Конструирование из веточек и ниток Как Ловушка для снов стала куклой Дождя	Вызвать интерес к конструированию оригинальной куклы по модели «Ловушка для снов» на основе ее творческой трансформации в «Куклу Дождя». Обогащать опыт работы с нитками как художественным материалом (плетение, обматывание, завязывание, смазывание в клубок). Развивать художественный вкус. Приобщать к традициям и ценностям народной культуры. Воспитывать трудолюбие, желание заниматься рукоделием.	<i>Демонстрационный материал:</i> карточка № 6 из весеннего комплекта; рукотворная кукла «Ловушка для снов», иллюстрации и фотографии, изображающие дождь (ИКТ). <i>Практический материал:</i> для туловища куклы – палочка-рогатка толщиной 1–1,5 см; для рук – палочка чуть тоньше рогатки; набивка для головы (нитки, синтепон); для наряда – клубки ниток голубого, белого, синевого цвета.	Умение конструировать куклы по моделям «Пеленашка», «Кувадка», «Столбушка», «Северная Берегиня», «Десятиручка»). Умение работать с нитками: смазывать в клубок, обматывать, сплетать, завязывать и др.	Дети знакомятся со схемой конструирования куклы «Ловушка для сна» и создают творческую модификацию этой модели «Куклу дождя» (каждый ребенок индивидуально создает куклу, обматывая ветку нитками).

Апрель. «Как человек приручил воду? От колодца до поющего фонтана»				
Вид конструирования, тема	Образовательные задачи	Материалы, инструменты, оборудование	Базовые понятия и способы деятельности	Ожидаемый результат
Неделя 31				
Конструирование из разных материалов по замыслу Где, как и зачем человек добывает воду	Инициировать создание различных конструкций, связанных с использованием воды человеком (колодец, ведро, черпак, кружка, водопровод, водонапорная башня и др.). Создать проблемную ситуацию для объединения отдельных сооружений в инсталляцию. Продолжать учить планировать деятельность. Развивать художественные и коммуникативные способности. Воспитывать бережное отношение к воде как источнику жизни.	<i>Демонстрационный материал:</i> фотографии и иллюстрации с изображением водоемов. <i>Практический материал:</i> для изображения воды – фольга, тонкая ткань, ленточки, шнурки, шерстяные нитки; для конструирования водопровода – картонные трубочки, скотч, ножницы, фольга; для сооружения водонапорной башни, домика с водосточной трубой, колодцев – разный строительный материал; для посуды – бытовой материал.	Представления о месте воды в природе и жизни человека. Опыт творческого конструирования из строительного и бытового материала. Умение конструировать по предложенной теме и собственному замыслу.	Дети обсуждают общий замысел, планируют деятельность и конструируют по выбору различные водоемы и «домик» для воды (колодцы, водопровод, водонапорная башня, фонтан, чайник, лейка, ведро и др.).
Неделя 32				
Конструирование из разных материалов Как родник превратился в поющий фонтан	Расширять опыт художественного экспериментирования. Вызвать интерес к конструированию родника и его творческого преобразованию в фонтан. Инициировать выбор материала (проволока, фольга, бумажные полоски для квиллинга) и способа конструирования. Закрепить технику каркасного конструирования. Развивать творческое воображение. Воспитывать желание передавать представления об окружающем мире «языком искусства».	<i>Демонстрационный материал:</i> фотографии или видеofilm для ознакомления детей с родником и фонтаном, в т.ч. поющим (ИКТ). <i>Практический материал:</i> мягкая цветная проволока, фольга, бумажные полоски для квиллинга; формы для игры с песком или выпечки; камушки, ракушки, цветная бумага, клей, карандаши для накручивания бумажных полосок, салфетки бумажные и матерчатые и др.	Представления о роднике и фонтане. Понимание того, что «живая» вода не имеет застывшей формы. Владение каркасным способом конструирования. Умение придавать пластичному материалу форму с помощью движения.	Каждый ребенок сначала конструирует родник из мягкой проволоки (или фольги, бумажных полосок для квиллинга), а затем преобразует его в поющий фонтан (самостоятельно находит способ для решения этой задачи).

Май. «Как человек «открыл» небо? От бабочки до солнца»				
Вид конструирования, тема	Образовательные задачи	Материалы, инструменты, оборудование	Базовые понятия и способы деятельности	Ожидаемый результат
Неделя 33				
Конструирование каркасное в технике папье-маше Что можно увидеть в мирном небе	Расширить представление о мире в трех смысловых трактовках: окружающее пространство, отсутствие войны, единение людей. Вызвать интерес к созданию композиции «Мирное небо». Формировать опыт художественного конструирования в технике «папье-маше». Продолжать учить планировать деятельность и оценивать ее результат. Развивать воображение, расширять кругозор. Воспитывать эмоционально-ценностное отношение к миру.	<i>Демонстрационный материал: карточка № 7</i> из весеннего комплекта; иллюстрации и фотографии с изображением неба; репродукции картин «Солнечный день. Весна», «Вечерний звон» И.И. Левитана; «Радуга», «После дождя» А.К. Саврасова. <i>Практический материал:</i> мягкая рыхлая бумага, пластиковые ванночки; кисти клеевые, клейстер, формы для обклеивания (посуда, старшие игрушки, воздушные шары), салфетки, клеенки.	Общее представление о воздухе, небе, воздушном транспорте. Умение работать с бумагой (выявлять свойства, разрывать, складывать, придавать форму), владение каркасным способом конструирования.	Дети обсуждают общий замысел, планируют деятельность, создают в технике папье-маше различные конструкции (солнце, облака, самолет, птица и др.) и объединяют их в коллективную композицию «Мирное небо».
Неделя 34				
Конструирование из бумаги в технике оригами Как листы бумаги стали воздушным флотом	Расширять представление о воздушном пространстве. Продолжать знакомить с искусством оригами. Вызвать интерес к конструированию бумажных самолетиков для подвижных игр на улице. Формировать умение складывать лист бумаги в разных направлениях с опорой на схему. Учить планировать деятельность, достигать высокого качества результата. Развивать восприятие, память, воображение. Воспитывать активность, эстетические эмоции.	<i>Демонстрационный материал:</i> репродукции картин и фотографии с изображением неба; несколько бумажных самолетиков, созданных педагогом для введения в образовательную ситуацию и показа способа конструирования. <i>Раздаточный материал:</i> индивидуальные альбомы для старшей группы с вариантами схем. <i>Практический материал:</i> листы бумаги прямоугольной формы, цветные карандаши и наклейки для оформления.	Представление о воздухе, воздушном транспорте (воздушный шар, дирижабль, самолет, вертолет) и воздушных игрушках (вертушка, стрела, змей, самолет и др.). Умение конструировать из бумаги, «читать» схему.	Дети конструируют самолетик из бумаги в технике «оригами», запускают их в полет, осваивая пространство в его различных характеристиках (высота, глубина, ширина) и направлениях (влево, вправо, вперед, назад, вверх, вниз).

Май. «Как человек «открыл» небо? От бабочки до солнца»				
Вид конструирования, тема	Образовательные задачи	Материалы, инструменты, оборудование	Базовые понятия и способы деятельности	Ожидаемый результат
Неделя 35				
Конструирование и рисование по замыслу Как люди познали невидимое. Чудо-приборы	Продолжать знакомить с великими изобретениями человечества. Расширить представление о приборах, созданных для изучения того, что невозможно увидеть невооруженным глазом (микроскоп, телескоп, подзорная труба, бинокль). Вызвать интерес к конструированию игровых приборов и рисованию того, что с их помощью можно увидеть. Развивать логическое мышление. Воспитывать любознательность, инициативность, активность.	<i>Демонстрационный материал:</i> бинокль, подзорная труба, микроскоп, калейдоскоп (ИКТ). <i>Практический материал:</i> для конструирования чудо-приборов – картонные трубки разного диаметра и различной длины; белая и цветная бумага, фольга, клей, скотч; для рисования «невидимого невооруженным глазом» – бумажные круги белого, черного, синего, голубого цвета и фломастеры, гелевые ручки, цветные карандаши.	Самое общее представление о том, как и с помощью каких приспособлений люди познают невидимые миры и пространства (микроскоп, телескоп, подзорная труба, бинокль). Умение конструировать цилиндр из бумаги.	Каждый ребенок конструирует чудо-прибор по своему выбору (телескоп, микроскоп, лупа, подзорная труба, бинокль и др.) и рисует на бумажном круге то, что можно увидеть с помощью этого прибора.
Неделя 36				
Конструирование из ткани по модели или чертежу Как куколка превратилась в бабочку	Вызвать интерес к конструированию лоскутной куклы «Бабочка» по модели. Создать проблемную ситуацию, связанную с поиском способов превращением гусеницы в куколку, а куколки в бабочку. Формировать универсальные действия конструирования из ткани. Знакомить с цветовой символикой. Развивать художественный вкус. Воспитывать трудолюбие, желание заниматься рукоделием, украшать свой дом и делать подарки.	<i>Демонстрационный материал: карточка № 8</i> из весеннего комплекта; варианты куклы «Бабочка». <i>Практический материал:</i> для туловища лоскут однотонной ткани 20х10 или 30х15, или 40х20 см; для крыльев соответственно лоскуты яркой расцветки размером 10х10, или 15х15, или 20х20 см; набивка для небольшой головы (вата, нитки, мех, поролон); прочные нитки. <i>Внимание: бабочку можно сконструировать из бумаги.</i>	Представление о народной игрушке и ее символике. Умение конструировать из ткани и бумаги. Уверенное владение универсальными действиями: складывание, сворачивание, завязывание и др.	Дети расширяют представление о народной игровой кукле и осваивают новый способ конструирования по модели Бабочка. Каждый ребенок создает оригинальную куклу, моделируя превращение куколки в бабочку.

Конструирование в летний период
Дидактический материал для поддержки культурных практик

Песчаная крепость

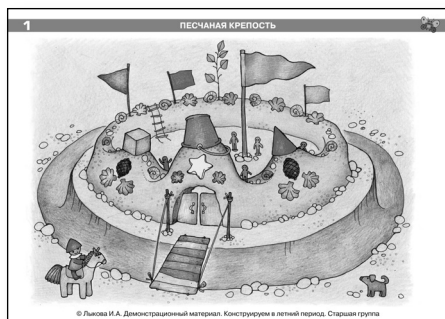

Красивый дом с секретом

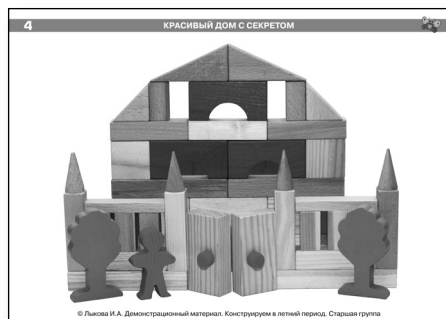

Летний зоосад



Летняя куклолка «Купавка»

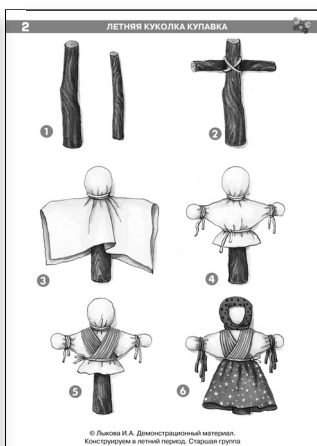

Театр ручных теней

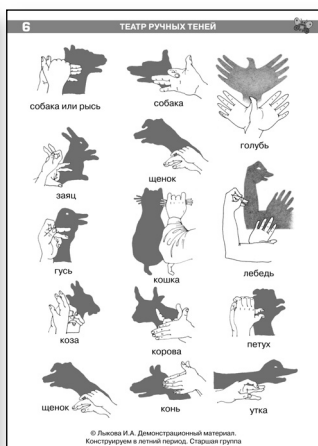

Лоскутная куклолка
«Столбушка-крестовушка»

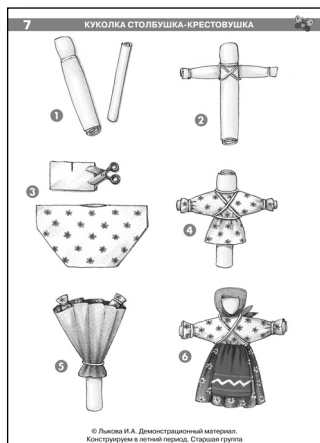

Строим вместе
«Кошкин дом»

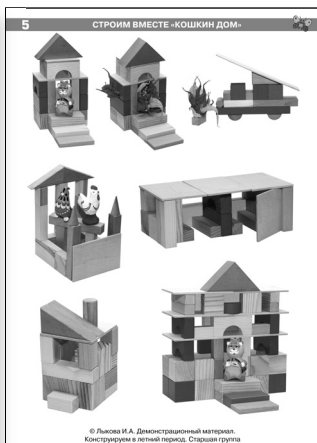

Театральная
кукла на гапите

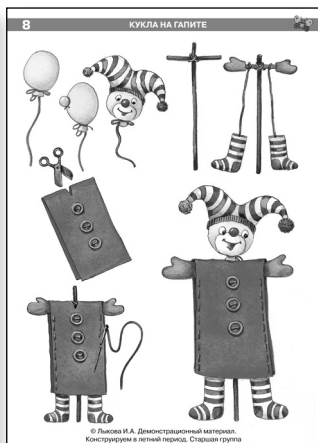

Подготовительная
к школе группа

КОНСТРУИРОВАНИЕ

Вариант проектирования содержания
образовательной деятельности

<p>Цели и задачи</p> <p>Содержание</p> <p>Интеграция</p> <p>Формы и методы</p> <p>Обобщенные способы</p> <p>Виды конструирования</p>	<p>Соответствует</p> <p>ФГОС ДО</p>	<p>Познание</p> <p>Творчество</p> <p>Связь с игрой</p> <p>Развивающая среда</p>
--	--	---

Электронная версия планирования представлена на сайте
издательского дома «Цветной мир» www.idcvetmir.ru

Сентябрь. «Я и мой дом. Наша дружная семья».				
Вид конструирования, тема	Образовательные задачи	Материалы, инструменты, оборудование	Базовые понятия и способы деятельности	Ожидаемый результат
Неделя 1				
Конструирование из строительного материала «Как хорош дом, в котором ты живешь...»	Знакомить с архитектурой и профессией «архитектор». Расширить представление о доме понятиями семья, дружба, любовь, забота, уют, лад. Создать условия для конструирования «своего дома» из строительных материалов по замыслу. Продолжать учить планировать деятельность. Развивать восприятие, пространственное мышление, творческое воображение. Воспитывать любовь к своему родному дому.	<i>Демонстрационный материал: карточка № 1</i> из осеннего комплекта; иллюстрации и фотографии с изображением домов. <i>Практический материал:</i> свободный выбор основных строительных деталей (кирпичики, кубики, бруски, призмы, пластины и др.), в т.ч. варианты (бруски разной длины, пластины разной формы). <i>Для обыгрывания построек:</i> фигурки человечков из пластилина, фольги, природного материала.	Понятие о доме как явлении человеческой культуры. Обобщенное представление о конструкции дома. Опыт конструирования по замыслу и преобразования архитектурных построек.	Индивидуальные постройки домиков из строительного материала по замыслу на основе представления о родном доме.
Неделя 2				
Конструирование обрядовых кукол из ткани Куклы «Неразлучники» — символ дружной семьи	Вызвать интерес к конструированию парной куклы «Неразлучники» как символ дружной семьи. Инициировать выбор адекватных способов конструирования (складывание, скручивание, нанизывание и др.). Развивать тактильное восприятие, ловкость, пространственное мышление, творческое воображение. Приобщать к традициям и ценностям народной культуры. Воспитывать интерес к народной культуре.	<i>Демонстрационный материал: карточка № 2</i> из осеннего комплекта; куклы «Неразлучники», выполненные педагогом и родителями (не менее двух-трех вариантов). <i>Практический материал у каждого ребенка:</i> папочка длиной 20–30 см (или карандаш, трубочка), по три лоскута тонкой однотонной ткани длиной 20–30 см, цветные лоскуты для нарядов, тесьма, прочные нитки красного цвета, ножницы.	Понятие о семье, семейных традициях и ценностях. Представление о народной кукле как знаке человека. Владение действиями: складывание, сворачивание, завязывание узла, обматывание и др.	Парная лоскутная кукла «Неразлучники» создается индивидуально по модели традиционной народной куклы.

Сентябрь. «Я и мой дом. Наша дружная семья».				
Вид конструирования, тема	Образовательные задачи	Материалы, инструменты, оборудование	Базовые понятия и способы деятельности	Ожидаемый результат
Неделя 3				
Конструирование из разных материалов (по выбору ребенка) Как «растет» генеалогическое древо	Вызвать интерес к конструированию генеалогического древа как символа рода, способа визуализации структуры семьи. Показать варианты моделей (нисходящую и восходящую) для отражения родственных отношений. Инициировать поиск способов изображения семейного древа по аналогии с реальным деревом. Содействовать развитию семейной памяти. Воспитывать любовь к своей семье, интерес к ее истории, уважением предков.	<i>Демонстрационный материал: карточка № 1 (оборот)</i> из осеннего комплекта; две модели генеалогического древа — нисходящая и восходящая; варианты оригинального оформления генеалогического древа. <i>Практический материал (на выбор детям):</i> картон, цветная бумага, ткань, фетр, ножницы, клей, карточки и фломастеры для написания имен, фотографии или рисунки членов семьи, рамочки (по возможности).	Понятие о семье, родственных связях и отношениях. Представление о дереве и его строении. Умение «читать» схему. Владение обобщенными способами конструирования из бумаги, картона, ткани, проволоки.	Композиция «Генеалогическое древо» создается каждым ребенком индивидуально на основе представления о структуре своей семьи.
Неделя 4				
Конструирование из картона и бумаги (оригами, декупаж) Где живет семейная память: скрапбукинг	Дать понятие о скрапбукинге как домашнем хобби (рукоделии), связанном с хранением памяти о людях и событиях. Вызвать интерес к конструированию семейного альбома с конвертами для фотографий, писем, рисунков. Продолжать знакомить с искусством оригами (конверт из квадрата). Расширить представление о структуре фотоальбома. Содействовать развитию семейной памяти. Воспитывать любовь к своей семье, интерес к ее истории.	<i>Демонстрационный материал: карточка № 2 (оборот)</i> из осеннего комплекта; варианты фотоальбомов. <i>Практический материал:</i> картон, белая и цветная бумага, красивые ленточки (декоративные шнурки, тесьма), ножницы с прямым и фигурным краем, дыроколы (пять-шесть на всю группу детей), клей; детские рисунки; семейные фотографии.	Понятие о семье, семейной памяти и домашних хобби. Представление о назначении и структуре фотоальбома. Владение несложными операциями оригами, умение пользоваться дыроколом, завязывать бантики.	Каждый ребенок конструирует свой альбом с конвертами-оригами для хранения семейной памяти (скрапбукинг).

Октябрь. «Я и мои друзья. Наш любимый детский сад»				
Вид конструирования, тема	Образовательные задачи	Материалы, инструменты, оборудование	Базовые понятия и способы деятельности	Ожидаемый результат
Неделя 5				
Конструирование из природного материала Как мы ВМЕСТЕ создали 3D-композиции	Продолжать знакомить с экопластикой — искусством создания аранжировок и скульптур из природного материала. Вызывать интерес к конструированию коллективных 3D-композиций для интерьера детского сада. Содействовать формированию опыта творчества. Напомнить способы соединения деталей. Развивать творческое воображение, чувство формы и композиции. Воспитывает бережное отношение к природе.	<i>Демонстрационный материал: карточка № 3 из осеннего комплекта; карточка № 8 из летнего комплекта; коллекция природных материалов. Практический материал: картонные коробки (основа для 3D-композиций); различный природный материал — шишки, орехи, желуди, каштаны, плоды шиповника, ягоды рябины, камушки, ракушки, перышки, ветки, осенние листья; материал для подставок и скрепления деталей.</i>	Опыт конструирования из природного материала. Способность к поиску ассоциативных образов и созданию ассоциативных полей. Умение планировать деятельность, договариваться, обсуждать, взаимодействовать.	Коллективные 3D-композиции на тему «Море», «Космос», «Зоопарк», «Лесная полянка», «Теремок», «Домик в деревне» (для интерьера группы, театрализованной игры или в подарок малышам) — по выбору детей.
Неделя 6				
Конструирование из строительного материала (ракурсы) Как мы ДРУЖНО строим кукольный домик	Продолжать знакомить с архитектурой и профессией архитектора. Инициировать конструирование кукольного домика в сотворчестве — группами по четыре ребенка. Формировать умение видеть объект с разных точек зрения и делать простой «чертеж» (схему), планировать постройку, договариваться, согласовывать действия. Развивать способность к децентрации, творческое воображение. Воспитывать интерес к сотворчеству.	<i>Демонстрационный материал: карточка № 4 из осеннего комплекта; иллюстрации и фотографии архитектурных построек (завершенных и на этапе строительства). Практический материал у каждой группы, состоящей из 4 детей: строительные детали для конструирования общего домика (не более 15–20), 4 листа бумаги в клеточку и 4 простых карандаша с ластиками.</i>	Представление о доме как архитектурном сооружении. Опыт конструирования домиков по фотографии, рисунку, чертежу. Умение «читать схему», устанавливать связь между постройкой и ее чертежом.	Каждая группа, состоящая из 4 детей, конструирует один кукольный домик и рисует его «чертежи» с разных точек зрения.

Октябрь. «Я и мои друзья. Наш любимый детский сад»				
Вид конструирования, тема	Образовательные задачи	Материалы, инструменты, оборудование	Базовые понятия и способы деятельности	Ожидаемый результат
Неделя 7				
Конструирование-экспериментирование по условиям ИНТЕРЕСНО, как части превращаются в целое	Расширять опыт творческого конструирования по условию. Уточнить представления о симметрии. Помочь осмыслить понятие о конструировании как искусстве создания целого из частей. Продолжать формировать опыт взаимодействия и сотрудничества. Развивать комбинаторные способности, восприятие, ассоциативное мышление, творческое воображение. Воспитывать эстетические эмоции, любознательность, инициативность.	<i>Демонстрационный материал: муляжи овощей, фруктов, хлебулочных изделий (целые и разделяемые на части); емкости для создания вариантов композиций «Натюрморт» (поднос, корзинка, фруктовница); карточка № 5 из осеннего комплекта. Практический материал: кукольная посуда; мелкий строительный (кубики), природный (желуди, камушки) или бытовой (крупные пуговицы, футляры киндер-сюрпризов) материал.</i>	Обобщенные представления о продуктах питания. Осмысление понятий «часть и целое», «симметрия», «полувинка», «четвертинка». Умение конструировать по условию, оценивать результат на соответствие задаче.	В процессе дидактических игр дети разделяют целое на части и создают целое из частей. Уточняют понятие о конструировании как универсальной деятельности, цель которой — создание осмысленного целого из элементов.
Неделя 8				
Конструирование-экспериментирование на плоскости Как натюрморт ВЕСЕЛО стал пейзажем-коллажем	Расширять опыт конструирования на плоскости из силуэтов овощей и фруктов. Инициировать поиск способов изменения композиции. Уточнить представление о натюрморте и пейзаже. Продолжать формировать опыт сотрудничества. Развивать восприятие, ассоциативное и композиционное мышление, творческое воображение. Воспитывать желание передавать представления об окружающем мире «языком искусства».	<i>Демонстрационный материал: репродукции картин русских художников и фотографии для уточнения представлений детей о натюрморте и пейзаже. Практический материал у каждого ребенка: набор из 10–15 силуэтов овощей или фруктов и ягод. Варианты силуэтов корзинки, ваз, фруктовницы, подносов, вырезанных детьми симметричным способом (из бумаги, ткани, фетра, тонкого картона) на занятии по аппликации.</i>	Представление о том, что из одних и тех же элементов можно сконструировать композиции, разные по форме, содержанию, смыслу, настроению. Умение конструировать на плоскости.	Дети конструируют красивые натюрморты из силуэтов овощей или фруктов-ягод и затем преобразуют свои композиции в пейзажи (творческая трансформация).

Ноябрь. «Я — россиянин. Мы любим свою Родину»				
Вид конструирования, тема	Образовательные задачи	Материалы, инструменты, оборудование	Базовые понятия и способы деятельности	Ожидаемый результат
Неделя 9				
Конструирование по замыслу С чего начинается Родина	Вызвать интерес к конструированию по замыслу на основе глубоко личных представлений о Родине. Продолжать знакомить с государственной символикой. Развивать ассоциативное мышление. Содействовать становлению исторической памяти, социокультурной идентичности. Бережно поддерживать проявление глубоко личных впечатлений и помочь выразить их в конструктивной деятельности. Воспитывать патриотические чувства.	<i>Демонстрационный материал:</i> географическая карта и глобус; репродукции картин русских художников-пейзажистов; фотографии, запечатлевшие разные уголки России. <i>Практический материал:</i> большой выбор природного, бытового, строительного материала для конструирования по замыслу (каждый ребенок выбирает материал индивидуально).	Начальное представление о Родине как «корнях человека», месте, где он «родился и пригодился». Опыт творческого конструирования по замыслу и предложенной теме.	Каждый ребенок индивидуально конструирует образ, напоминающий ему о Родине и выражающий глубоко личное чувство (воспоминание, настроение), эмоционально-ценностное отношение.
Неделя 10				
Конструирование по условиям с помощью выкройки Флаг России — символ государства	Продолжать знакомить с государственной символикой. Уточнить представление о флаге Российской Федерации как символе государства. Вызвать интерес к конструированию флага <i>по выкройке</i> в точном соответствии с условиями: отношение ширины флага к его длине 2:3, последовательность размещения полос — белая, синяя, красная. Воспитывать патриотические чувства, уважение к государственным знакам и символам.	<i>Демонстрационный материал:</i> изображение государственного флага Российской Федерации. <i>Практический материал у каждого ребенка:</i> двусторонняя бумага белого, синего и красного цвета, простой карандаш, картонная выкройка 4x18 см, ножницы, клей, деревянные палочки. <i>Внимание: оптимальный размер готового полотна: 12x18 (возможны и другие варианты — на усмотрение педагога).</i>	Представление о флаге как государственном символе. Представление о пропорциях как соотношении между частями целого. Умение работать по выкройке, опыт конструирования изделий по условиям.	Каждый ребенок с помощью выкройки создает флажок-триколор, отражающий представление о строении и символике государственного флага Российской Федерации.

Ноябрь. «Я — россиянин. Мы любим свою Родину»				
Вид конструирования, тема	Образовательные задачи	Материалы, инструменты, оборудование	Базовые понятия и способы деятельности	Ожидаемый результат
Неделя 11				
Конструирование букв и создание коллективной азбуки Азбука юного россиянина	Вызвать интерес к конструированию азбуки юного россиянина. Знакомить с архитектурой букв. Поддерживать желание научиться читать. Создать условия для экспериментирования. Развивать ассоциативное восприятие, образное мышление, творческое воображение. Содействовать становлению исторической памяти и социокультурной идентичности. Поддерживать желание быть грамотным человеком. Воспитывать патриотические чувства.	<i>Демонстрационный материал: карточки № 6 и № 7</i> из осеннего комплекта; несколько разных азбук; контурные буквы. <i>Практический материал:</i> 1) листы бумаги или картона одного размера, но разного цвета (на выбор детям); 2) для конструирования букв — цветная бумага-самоклейка, гофрокартон, тесьма, ленточки, шнурки; клей; 3) для оформления страниц — фломастеры, цветные карандаши, пастель, цветная бумага, наклейки.	Представление о значении и строении азбуки. Опыт конструирования в сотворчестве с другими детьми.	В сотворчестве педагога с детьми создается коллективная «Азбука юного россиянина» (способ презентации по выбору детей — альбом, коробка с карточками, комплект открыток, панно или другие варианты).
Неделя 12				
Режиссерское конструирование из строительного материала и фольги Русское гостеприимство «Пир на весь мир» (столы и гости-человечки)	Уточнить представление о гостеприимстве как отличительной черте характера россиян. Вызвать интерес к конструированию столов из строительного материала и фигурок человечков из фольги для обыгрывания ситуации «Пир на весь мир». Расширять опыт организации пространства на основе принципов вариативности и гибкости. Развивать восприятие, мышление, воображение. Воспитывать гостеприимство.	<i>Демонстрационный материал:</i> Рерих Н. «Заморские гости» (1901); Васнецов В. «Царевна-лягушка» (1918); Билибин И. «Гости. Иллюстрация к «Сказке о царе Салтане А.С. Пушкина» (1905), «Пир. Иллюстрация к «Сказке о царе Салтане А.С. Пушкина» (1905); <i>карточка № 8</i> из осеннего комплекта. <i>Практический материал:</i> строительный материал для конструирования столов; фольга и фантики для конструирования нарядных человечков-гостей.	Представление о гостеприимстве как уникальной черте характера россиян; представление о строении тела человека; комбинаторные умения; опыт сотрудничества и сотворчества.	Дети конструируют фигурки человечков-гостей из фольги и праздничные столы из строительного материала (столешницы в форме букв Т, П, Ш, О или геометрических фигур); играют в «Пир на весь мир» по сюжетам сказок.

Декабрь. «Мы встречаем Новый год. Праздничные традиции»				
Вид конструирования, тема	Образовательные задачи	Материалы, инструменты, оборудование	Базовые понятия и способы деятельности	Ожидаемый результат
Неделя 13				
Конструирование-экспериментирование из бумаги Как бумажный конус стал праздничной игрушкой	Вызвать интерес к конструированию бумажных конусов разного размера и их превращению в новогодние игрушки. Помочь установить связь между конусом и его разверткой. Расширить опыт соединения деталей: с помощью клея, скотча и степлера. Создать условия для художественного экспериментирования. Развивать восприятие, мышление, творческое воображение. Воспитывать желание создавать своими руками игровое и праздничное пространство.	<i>Демонстрационный материал:</i> варианты конусов из разного материала; три круга для их преобразования в разные конусы; варианты разверток для получения конусов; карточка № 1 из зимнего комплекта. <i>Практический материал:</i> бумажные круги разного цвета диаметром от 5 до 30 см; для оформления игрушек – цветная бумага, фантики, серпантин, наклейки и др.; ножницы, клей, степлеры (5–6 на группу), узкий скотч (5–6 рулончиков).	Представление о конусе; способность к поиску ассоциаций; умение конструировать конус из круга или его сегмента (способ «убранье лишнего») и преобразовать в игрушку по ассоциации с реальными предметами.	Каждый ребенок индивидуально конструирует конус из бумажного круга путем его трансформации и затем превращает в оригинальную новогоднюю игрушку по своему замыслу.
Неделя 14				
Конструирование из соломы, проволоки, трубочек Как соломка стала изящными игрушками	Вызвать интерес к созданию елочных игрушек из соломки (или мягкой проволоки, шнурков, трубочек). Познакомить с новыми способами конструирования изящных изделий (звезда, цветок, солнышко, снежинка). Формировать представление о лучевой симметрии. Развивать творческое воображение, ассоциативное мышление, обогащать тактильные ощущения. Воспитывать бережное отношение к природе, интерес к народной культуре.	<i>Демонстрационный материал:</i> предметы декоративно-прикладного искусства, выполненные из соломы; карточка № 2 из зимнего комплекта. <i>Практический материал:</i> пучки и ленты соломы (или проволока, шнурки, трубочки для коктейля), ножницы, прочные нитки, ленточки, лоскутки, фантики, цветная фольга и др. <i>За два-три дня до занятия педагог готовит соломку к работе (замачивает в горячей воде для гибкости и эластичности).</i>	Понятие о том, что солома – это природный материал, который с давних времен используется людьми для создания полезных и красивых изделий. Умение конструировать игрушки из природного материала, проволоки, бумажных полосок, шерстяных ниток.	Дети конструируют изящные орнаментальные изделия на основе наглядного представления о лучевой симметрии, украшают новогоднюю елку.

Декабрь. «Мы встречаем Новый год. Праздничные традиции»				
Вид конструирования, тема	Образовательные задачи	Материалы, инструменты, оборудование	Базовые понятия и способы деятельности	Ожидаемый результат
Неделя 15				
Конструирование из разных материалов Как мы сплели рождественский венок	Продолжать знакомить детей с культурными традициями разных народов мира. Вызвать интерес к конструированию рождественского венка. Помочь раскрыть символику венка (круга, кольца) – единство начала и конца, бесконечность жизни (колесница). Познакомить с новым способом плетения. Развивать творческое воображение, ассоциативное мышление, Поддерживать желание создавать своими руками красивые изделия для праздничного интерьера.	<i>Демонстрационный материал:</i> два-три разных рождественских венка. <i>Практический материал:</i> различные материалы для конструирования рождественского венка способом «плетение» (соленое тесто, декоративные веревочки, ленты, полоски ткани, жгуты, ленточки, гибкие ветки, проволока); для оформления изделий – мелкие новогодние игрушки, колокольчики, бубенчики, природный и бытовой материал по выбору детей.	Общие представления о традициях встречи Рождества в разных культурах мира. Умение конструировать новогодние игрушки и сувениры из разных материалов. Представление о круге (кольце, торе) и его символике.	Каждый ребенок сам выбирает материал и конструирует рождественский венок способом «плетение». Педагог помогает осмыслить символику венка и провести аналогию с годом (начало и конец, замыкание в одной точке).
Неделя 16				
Конструирование в технике «папье-маше» Без чего не бывает маскарад и карнавал	Знакомить с историей и традициями карнавалной культуры. Вызвать интерес к конструированию масок в мерке «на себя» (тема по выбору) каркасным способом в технике «папье-маше». Продолжать учить планировать деятельность и оценивать ее результат. Развивать восприятие, воображение, мышление, обогащать тактильные ощущения. Воспитывать активность, инициативность, уверенность, коммуникативные качества.	<i>Демонстрационный материал:</i> карточка № 3 из зимнего комплекта; несколько разных масок; иллюстрации, репродукции и фотографии с изображением маскарада, карнавала, актеров театра в масках. <i>Практический материал:</i> мягкая рыхлая бумага (газеты), пластиковые ванночки; кисти клеевые с широким ворсом, клейстер, формы для каркаса (воздушные шары, банки, вазы), резинки, салфетки бумажные или матерчатые, клеенки.	Общее представление о маске и ее значении. Умение работать с бумагой (выявлять свойства, разрывать, склеивать, складывать, придавать форму), владение каркасным способом конструирования в мерке «на себя».	Каждый ребенок создает свою маску для маскарада, карнавала, театра (образы животных, людей, фантазийных существ, роботов и др.), оформление продолжается на занятии по художественному труду или рисованию.

Январь. «Зимние прогулки и путешествия. Мир в отражениях»				
Вид конструирования, тема	Образовательные задачи	Материалы, инструменты, оборудование	Базовые понятия и способы деятельности	Ожидаемый результат
Неделя 17				
Конструирование из снега на прогулке Как мы создали инсталляцию «Крайний Север»	Вызвать интерес к созданию инсталляции из снега «Крайний Север», включающей разные типы построек (чум, яранга, иглу) и скульптуры северных животных. Продолжать знакомить со структурой деятельности. Расширять опыт общения и сотворчества. Развивать творческое воображение, мышление. Воспитывать активность, инициативность, желание создавать красивые композиции из снега для игры и оформления пространства.	<i>Демонстрационный материал:</i> глобус или географическая карта; иллюстрации для знакомства с Крайним Севером (ИКТ); карточки № 4 и № 5 из зимнего комплекта. <i>Для практической работы на прогулке:</i> липкий снег, пластиковые лопатки; гимнастические палки для каркаса построек; бытовые предметы и материалы (пластиковые ледянки, крупные пуговицы для глаз, разноцветные ленты, шишки, желуди, каштаны и др.).	Дети устанавливают связь между климатическими особенностями Крайнего Севера и спецификой ландшафта, внешнего вида и образа жизни обитателей этого сурового края. Сравнивают типы жилища коренных народов севера (чум, яранга, иглу).	Дети создают коллективную инсталляцию для сюжетной игры «Путешествие на Крайний Север». Планируют совместную деятельность из снега: чум, ярангу, иглу, кита, моржа, оленя, собаку, сани и др. сооружения.
Неделя 18				
Режиссерское конструирование по мотивам сказки Г.-Х. Андерсена «Снежная королева» Как мы возвели сказочные дома и дворцы	Вызвать интерес к созданию архитектурных сооружений по мотивам сказки «Снежная королева» Г.-Х. Андерсена. Помочь установить связь между обликом здания и характером его обитателей. Инициировать выбор материалов и способов конструирования с учетом «портрета» здания. Развивать мышление, творческое воображение. Воспитывать эмоционально-ценностное отношение к архитектуре и литературе как видам искусства.	<i>Демонстрационный материал:</i> иллюстрации к сказке «Снежная королева» Г.-Х. Андерсена; карточка № 6 из зимнего комплекта; фотографии с изображением замков, дворцов и др. архитектурных сооружений. <i>Практический материал (на выбор детям):</i> детали конструктора, картонные коробки и пластиковые бутылки разного размера (каркасы); фольга; бумага белая и цветная; ножницы, клей, степлер, скотч.	Дети расширяют представление о значении архитектуры и разнообразии архитектурных построек; конструируют по сюжету литературного произведения; делают вывод о том, что облик здания зависит от характера его обитателей.	Дети распределяются на шесть групп и конструируют постройки по мотивам сказки Г.-Х. Андерсена: дом Кая и Герды, домик Старушки, дворец Принца и Принцессы, разбойничий замок, жилище финки, чертоги Снежной Королевы.

Январь. «Зимние прогулки и путешествия. Мир в отражениях»				
Вид конструирования, тема	Образовательные задачи	Материалы, инструменты, оборудование	Базовые понятия и способы деятельности	Ожидаемый результат
Неделя 19				
Парное конструирование с зеркалом Как мы помогли Каю увидеть мир в отражениях	Вызвать интерес к конструированию в парах с помощью зеркала. Уточнить представление о зеркале как предмете культуры, позволяющем получать отражения. Продолжать формировать понятие о симметрии, помочь увидеть в паре «объект – отражение» зеркальную симметрию. Развивать восприятие, пространственное мышление, творческое воображение. Воспитывать чувство эмпатии, сопереживание литературным героям.	<i>Демонстрационный материал: карточка № 7</i> из зимнего комплекта; несколько зеркал, в т.ч. угловое (см. Приложение); иллюстрации к сказке «Снежная королева» Г.-Х. Андерсена. <i>Практический материал (на выбор детям):</i> зеркала, объемные и плоские формы (пары), строительный материал, бытовые предметы, небольшие игрушки, буквы.	Представление о зеркале как предмете культуры (отражение). Дети приобретают опыт парного конструирования постройки через восприятие ее отражения в зеркале. Получают представление о зеркальной симметрии.	Дети объединяются в пары и вместе конструируют изящные постройки с помощью зеркала, чтобы помочь Каю увидеть мир прекрасным и добрым.
Неделя 20				
Конструирование в технике «киригами» по выкройке «Мы поведем, мы помчимся...»: зимняя упряжка	Вызвать интерес к конструированию животных по выкройке в технике «киригами» и созданию зимних упряжек. Помочь установить взаимосвязь между плоской и объемной формой. Усложнить способы складывания бумаги в разных направлениях. Развивать восприятие, мышление, творческое воображение. Поддержать желание создавать композиции для режиссерской игры и настольного театра. Воспитывать активность, самостоятельность.	<i>Демонстрационный материал: карточки № 4 (оборот), № 5 (оборот), № 6 (оборот)</i> из зимнего комплекта; иллюстрации с изображением упряжек собак, лошадей, оленей; толковый словарь. <i>Раздаточный материал: выкройки животных (собака, олень, лошадь)</i> , созданные педагогом с помощью карточки № 5 (выкройки) . <i>Практический материал:</i> плотная бумага, карандаши, ножницы, клей, нитки для упряжки.	Представление о жизни людей на Крайнем Севере и способах перемещения по снегу. Понятие о части и целом. Умение конструировать из бумаги.	Дети конструируют фигурки ездовых животных в технике киригами по своему выбору (собака, олень, лошадь), с помощью выкройки, затем объединяют в зимние упряжки и обыгрывают.

Февраль. «О, спорт, ты – мир! Олимпийский характер. Мужской подарок»				
Вид конструирования, тема	Образовательные задачи	Материалы, инструменты, оборудование	Базовые понятия и способы деятельности	Ожидаемый результат
Недели 21-22				
<i>Внимание:</i> рекомендуется освоение данного содержания в форме «пары занятий» для более глубокого погружения в тему, т.е. в этот день педагог планирует и проводит два занятия по конструированию, а на следующей неделе делает соответствующую замену.				
Режиссерское конструирование Как мы подготовили зимнюю Олимпиаду	Расширить представление о зимней Олимпиаде и архитектуре Олимпийского комплекса (на примере Сочи-2014). Вызвать интерес к конструированию макетов спортивных арен и спортсменов. Создать условия для сотворчества по предложенной теме. Инициировать свободный выбор материалов и способов конструирования. Усложнить карточный способ конструирования человека из фольги. Формировать образ тела человека. Развивать эстетическое восприятие, креативность, пространственное мышление, коммуникативные способности. Воспитывать любознательность, интерес к спорту, патристические чувства.	<i>Демонстрационный материал:</i> фотографии или видеofilm о зимней Олимпиаде в Сочи (2014), по возможности ИКТ (информационно-коммуникативные технологии); <i>карточка № 8</i> из зимнего комплекта. <i>Практический материал:</i> строительный материал и наборы конструкторов (на выбор детям), фольга, цветная бумага, ножницы, степлер, скотч узкий, картонные коробки и др. бытовые формы.	Дети получают представление о грандиозной архитектуре Олимпийского комплекса. Расширяют, систематизируют представление о зимних видах спорта и зимней Олимпиаде. Опыт конструирования из строительного и бытового материала. Умение конструировать фигурку человека из фольги.	Дети конструируют из фольги фигурки спортсменов, занимающихся зимними видами спорта, объединяются в команды и создают игровые макеты спортивных комплексов по ассоциации с олимпийскими объектами «Сочи-2014»: Олимпийский стадион «Фишт», Ледовая арена «Шайба», Дворец зимнего спорта «Айсберг», Конькобежный центр «Адлер-Арена», Комплекс для прыжков с трамплинов «Русские Горки», Горнолыжный центр «Роза Хутор», Центр санного спорта «Санки», Экстрим-парк «Роза Хутор» и др.

Февраль. «О, спорт, ты – мир! Олимпийский характер. Мужской подарок»				
Вид конструирования, тема	Образовательные задачи	Материалы, инструменты, оборудование	Базовые понятия и способы деятельности	Ожидаемый результат
Недели 23-24				
<i>Внимание:</i> рекомендуется освоение данного содержания в форме «пары занятий» для более глубокого погружения в тему, т.е. в этот день педагог планирует и проводит два занятия по конструированию, а на следующей неделе делает соответствующую замену.				
Конструирование из бумаги, оригами и киригами Что подарим папам? Галстук со звездой	Вызвать интерес к конструированию мужского подарка – галстука, украшенного пятиконечной звездой. Продолжать знакомить с искусством оригами и киригами. Показать способ конструирования галстука из бумажного квадрата. Раскрыть символику звезды и предложить для освоения способ конструирования пятилучевой формы. Формировать опыт организации деятельности. Воспитывать желание радовать членов своей семьи рукотворными подарками.	<i>Демонстрационный материал:</i> несколько галстуков разной расцветки; поздравительные открытки «День защитника Отечества»; <i>карточки № 7 (оборот) и № 8 (оборот)</i> из зимнего комплекта; схемы-оригами «Галстук» и «Звезда». <i>Практический материал:</i> для галстуков – бумажные квадраты разного цвета (синего, голубого, серого, зеленого, хаки), в т.ч. из упаковочной бумаги; для звездочек – бумажные квадратики красного цвета размером не менее 5х5 см, красивые ленточки, ножницы, клей.	Представление о мужском характере и гендерной роли мужчины. Владение несложными операциями оригами. Дети продолжают осваивать японские техники «оригами» и «киригами». Делают вывод о том, что мужчинам нужно дарить разные подарки. Педагог помогает составить представление о специфике этих видов искусства, по возможности демонстрирует иллюстрации, подносят подарок и поздравления о Японии (ИКТ).	Дети конструируют в подарок папам (дедушкам, дядям) галстуки в технике «оригами из квадрата» и украшают их пятиконечной звездой, выполненной в технике «киригами» с опорой на схему. Уточняют представление о галстуке как мужском аксессуаре с давней историей и разными вариантами оформления (85 видов декоративных узлов). Предносят подарок и поздравления (речевой этикет).

Март. «Мама – вечное слово! Образы и символы материнства»				
Вид конструирования, тема	Образовательные задачи	Материалы, инструменты, оборудование	Базовые понятия и способы деятельности	Ожидаемый результат
Неделя 25				
Конструирование из бумаги: дизайн подарков Что подарим мамам? Открытка-букет поп-ап (pop-up)	Вызвать интерес к конструированию объемной открытки, напоминающей букет в ажурной упаковке с бантиком (дизайн подарков). Дать представление о современных открытках ручной работы (hand-made) и объемных (pop-up). Показать способы конструирования объемного цветка. Учить анализировать конструкцию и определять способы ее создания. Развивать художественный вкус. Воспитывать любовь к семье, желание порадовать мам и бабушек.	<i>Демонстрационный материал: карточка № 1</i> из весеннего комплекта, несколько поздравительных открыток «pop-up» (объемных); «Открытка-букет», созданная педагогом. <i>Практический материал:</i> бумажные квадраты пастельных оттенков (размер 20х20 см) или упаковочная бумага; бумажные прямоугольники яркого цвета (размер 5х10 см); прямоугольник зеленого цвета (размер 7х12), ленточки, ножницы, детские дыроколы, клей, салфетки.	Представление о женском характере и гендерной роли женщин. Опыт конструирования открыток из бумаги. Умение вырезать симметричные силуэты из бумаги, сложенной вдвое.	Каждый ребенок создает в подарок маме и/или бабушке поздравительную открытку, похожую на букет в ажурной упаковке, с объемными, будто «выскакивающими» (pop-up) цветами (дизайн подарков).
Неделя 26				
Конструирование из ткани с опорой на схему Вепсская кукла – символ материнства	Расширять опыт конструирования народных кукол из ткани. Раскрыть символику вепсской куклы – материнство, плодородие. Формировать универсальные действия: складывание, обматывание, завязывание узла и др. Развивать эстетическое восприятие, художественный вкус, воображение, ловкость, аккуратность. Приобщать к традициям и ценностям народной культуры. Воспитывать трудолюбие, желание заниматься рукоделием.	<i>Демонстрационный материал: карточка № 2</i> из весеннего комплекта; варианты вепсской куклы, выполненные педагогом или родителями (не менее трех, разных по размеру и цветовому решению). <i>Практический материал у каждого ребенка и педагога:</i> квадратный лоскут светлой ткани, четыре лоскута ткани, ленточка или тесьма; набивка (шерсть, вата), прочные нитки. <i>Внимание:</i> куклу можно сконструировать из упаковочной бумаги.	Представление о народной кукле как знаке человека. Умение конструировать лоскутные куклы разными способами (столбушка, кувадка и др.). Владение универсальными действиями: складывание, обматывание, завязывание узла.	Каждый ребенок создает лоскутную куклу по модели «Вепсская кукла» (с опорой на схему из последовательных действий) и раскрывает ее древнюю символику – материнство, плодородие.

Март. «Мама – вечное слово! Образы и символы материнства»				
Вид конструирования, тема	Образовательные задачи	Материалы, инструменты, оборудование	Базовые понятия и способы деятельности	Ожидаемый результат
Неделя 27				
Конструирование из разных материалов по замыслу Чем славится наша земля-матушка?	Вызвать интерес к конструированию объектов, отображающих представления детей о земле-матушке. Поддержать проявление глубоко личных впечатлений в творческих замыслах. Вызвать интерес к поиску способов конструирования и выразительных средств. Расширять кругозор. Развивать ассоциативное восприятие, образное мышление, творческое воображение. Воспитывать патриотические чувства.	<i>Демонстрационный материал:</i> географическая карта и глобус; репродукции картин русских художников-пейзажистов; пейзажные фотографии; детские рисунки на тему «Моя земля, мой край родной». <i>Практический материал:</i> большой выбор строительного, природного, бытового материала для творческого конструирования по замыслу (каждый ребенок выбирает материал индивидуально).	Начальное представление о земле-матушке. Создание ассоциативного поля (дом, окно, речка, поле, луг, огород, грядка, клумба, печка, колодец, собака, конь, корова и др.). Опыт конструирования по замыслу и предло	Дети конструируют по замыслу образы родного края и начинают осознавать, что в постройке можно передать свои собственные чувства, выразить свое отношение к окружающему миру, родному краю, земле-матушке.
Неделя 28				
Конструирование из бумаги в техниках квиллинг и оригами Чем нас радует весна-красавица?	Вызвать интерес к конструированию символов весны. Продолжать знакомить с техникой квиллинг, показать варианты преобразования базовой формы «ролл» (экспериментирование). Познакомить со способом конструирования ромба в технике «оригами» и раскрыть его символику (земля). Развивать воображение. Формировать эмоционально-ценностное отношение к природе. Воспитывать художественный вкус, чувство гармонии и радости.	<i>Демонстрационный материал:</i> иллюстрации для создания образа весны; <i>карточка № 3</i> из весеннего комплекта; <i>базовые формы квиллинга:</i> ролл, спираль, капля, глаз, лист, месяц, стрела, крыло (не менее 10). <i>Практический материал у каждого ребенка и педагога:</i> 5–7 бумажных полосок шириной 1 см и длиной 15–20 см, бумажный квадрат для конструирования ромба (на выбор – зеленого, белого, черного или голубого цвета), клей, салфетки.	Понятие о весне-красавице как художественном образе. Способность к созданию ассоциативных «полей» (символы весны). Владение базовым способом квиллинга – скручивание ролла. Базовые способы оригами.	Каждый ребенок конструирует ромб в технике «оригами» (это символ земли) и декорирует его символами весны, выполненными в технике «квиллинг». Из отдельных ромбов создается коллективное панно «Весна-красавица».

Апрель. «Как прекрасен этот мир – посмотри! Все познается в сравнении»				
Вид конструирования, тема	Образовательные задачи	Материалы, инструменты, оборудование	Базовые понятия и способы деятельности	Ожидаемый результат
Неделя 29				
Конструирование – фантазирование Чудесатые сюжеты: шутки, пу- таницы, не- былицы (1 апреля)	Вызвать интерес к конструированию фантазийных образов (шутки, пу- таницы, небылиц). Позна- комить со способом соз- дания фантазийных об- разов путем перестанов- ки частей (трансформа- ция, комбинаторика). Создать условия для худ- ожественного экспери- ментирования. Дать представление о юморе и формах его бытования. Развивать чувство юмо- ра, творческое вообра- жение. Воспитывать ин- терес к юмористическо- му жанру в разных видах искусства.	<i>Демонстрационный ма- териал:</i> настенный ка- лендарь с отметкой «1 апреля», карточка № 4 из весеннего комплекта, игрушка-трансформер, кукла-перевертыш; изоб- ражения фантазийных су- ществ «Дракон», «Пегас», «Сирин», «Русалочка». <i>Практический материал на выбор:</i> строительный конструктор, «Танграм», мозаика, фольга, цветная бумага, картон, мягкая проволока и др. (см. При- ложение); ножницы; клей; пинцеты, салфетки.	Начальное по- нятие о юморе. Способность к поиску ассо- циаций и соз- данию ассо- циативных «по- лей». Опыт конструирова- ния по замыс- лу. Владение обобщенными спо- собами лепки, аппли- кации и кон- струирования.	Каждый ребе- нок конструи- рует небылицу путем пере- становки или замены частей сооружения и показывает другим детям, чтобы они об- наружили шут- ку, поняли юмор (мотив – вызвать улыбку, смех, повеселить).
Неделя 30				
Конструиро- вание по за- мыслу «Под купо- лом таин- ственной Вселен- ной...»	Расширять кругозор де- тей представлениями о космосе. Вызвать инте- рес к конструированию коллективной компози- ции «Космический цирк» (инсталляция). Продол- жать знакомить со спо- собами создания фан- тазийных образов (со- четание двух тем «цирк» и «космос»). Развивать творческое воображение, пространственное мыш- ление, способности к композиции. Воспиты- вать любознательность, инициативность, само- стоятельность.	<i>Демонстрационный ма- териал:</i> карта звездного неба, иллюстрации, фо- тографии, слайд-шоу на тему «Космос» и «Цирк» (ИКТ), калейдоскопы, карточка № 5 (оборот) из <i>летнего</i> комплекта. <i>Практический материал – на выбор детям:</i> строи- тельный, природный, бы- товой, художественный материалы; ножницы, степлеры, клей, салфет- ки. <i>Для композиционной основы:</i> обруч, круглая картонная коробка, по- лусфера, шнурки, ленты, тонкая ткань.	Начальное представление о космосе. Способность к поиску ассо- циаций и соз- данию ассо- циативных «по- лей». Опыт конструирова- ния по замыслу из разных ма- териалов. Опыт планирования деятельности и сотворчества.	Дети приобре- тают опыт соз- дания инстал- ляции-фанта- зии на основе творческой переработки представле- ний о космосе и цирке. Соз- дают коллек- тивную компо- зицию «Кос- мический цирк» для ин- терьера, театр- а, игры.

Апрель. «Как прекрасен этот мир – посмотри! Все познается в сравнении»				
Вид конструирования, тема	Образовательные задачи	Материалы, инструменты, оборудование	Базовые понятия и способы деятельности	Ожидаемый результат
Неделя 31				
Конструиро- вание дина- мичных игру- шек из бума- ги и картона Силуэтные куклы «Пе- реверты- ши» (конт- раст)	Вызвать интерес к соз- данию силуэтных кукол- перевертышей на под- ставках. Систематизиро- вать понятие о контрасте (н-р, день/ ночь, весело/грустно). Ини- циировать поиск спосо- бов оформления конт- растных изображений. Углубить представления о симметрии и напо- мнить способ симметрич- ной аппликации. Разви- вать восприятие, вооб- ражение, мышление. Воспитывать любозна- тельность, желание соз- давать своими руками игровое пространство.	<i>Демонстрационный ма- териал. карточка № 5</i> из весеннего комплекта; персонажи и декорации кукольного театра; кук- ла-перевертыш, создан- ная педагогом по моти- вам народной куклы «День-Ночь». <i>Для прак- тической работы:</i> плотная бумага или картон, цвет- ная бумага, ножницы, клей, деревянные палоч- ки для подставок, цвет- ные карандаши, флома- стеры и др.	Опыт конструи- рования народ- ных кукол на занятиях по конструирова- нию и художе- ственному тру- ду. Понятие о симметрии и контрасте.	Педагог увле- кает детей идеей созда- ния театра ку- кол-перевер- тышей. Дети опреде- ляются с за- мыслами и конструируют персонажей и декорации симметрич- ным спосо- бом.
Неделя 32				
Конструиро- вание доми- ков с отраже- нием (3D и 2D) Как мы возвели прекрас- ный город на берегу реки	Вызвать интерес к соз- данию коллективной ком- позиции «Город на бе- регу реки». Предложить способ конструирования домиков, сочетающий трехмерные и плоскост- ные сооружения как пару «объект и его отражение» (3D и 2D). Расширить понятие о значении ар- хитектуры. Развивать эстетическое восприятие, пространственное мыш- ление, творческое вооб- ражение. Воспитывать интерес и любовь к своей малой родине.	<i>Демонстрационный ма- териал:</i> иллюстрации или фотографии с изобра- жением зданий, отра- жающихся в воде; кар- точка № 6 из весеннего комплекта; зеркало; на- бор строительных дета- лей. <i>Практический ма- териал у каждого ребенка и педагога:</i> базовые строительные детали (ку- бики, кирпичики, арки, простынные уголки); цветная бумага, простые карандаши, нож- ницы, клей. <i>Для коллек- тивной композиции:</i> ру- лон фольги для изобра- жения реки.	Представление о городе и его архитектуре, о профессии ар- хитектора. По- нятие о взаи- мосвязи объ- екта и его от- ражения. Уме- ние устанавли- вать связи между объ- емными и плоскими фор- мами. Опыт сотворчества.	Создается ос- нова для кол- лективной композиции – река из рулона п и щ е в о й фольги. Дети распе- ределяются на «бе- регах» и кон- струируют до- мики (верти- кальными по- стройки, 3D) с отражением в «воде» (на плоскости, 2D).

Май. «Мы — дети планеты. Мы — друзья. Мы — будущие ученики»				
Вид конструирования, тема	Образовательные задачи	Материалы, инструменты, оборудование	Базовые понятия и способы деятельности	Ожидаемый результат
Неделя 33				
Конструирование композиций-символов ВсеМИРный хоровод: дружные человечки	Вызвать интерес к конструированию композиций-символов, передающих представления о мире и дружбе как важнейших человеческих ценностях. Показать значение выкройки для создания модульного силуэта-пазла и получения качественной коллективной композиции «ВсеМИРный хоровод». Развивать творческое воображение. Воспитывать чувство социокультурной идентичности (я — патриот своей страны, я — гражданин мира).	<i>Демонстрационный материал:</i> глобус, коллекция кукол «Народы мира», карточка № 7 <i>Практический материал:</i> картонные модульные человечки , которые педагог готовит по количеству детей с опорой на выкройку (оборот <i>карточки № 7</i>); цветная бумага для передачи разного цвета кожи жителей Земли, ножницы, клей. <i>Композиционная основа:</i> «Земной шар» — круг любого цвета (d=50 см).	Начальное представление о мире и дружбе как общечеловеческих ценностях. Опыт модульного конструирования и работы с выкройкой. Представление о симметрии и умение вырезать симметричные изображения.	Дети создают образы человечков с помощью выкройки. Затем конструируют различные композиции — символы дружбы людей нашей планеты: пары, тройки, пирамиды, в т.ч. «ВсеМИРный хоровод» вокруг земного шара.
Неделя 34				
Конструирование по мотивам сказки А. Сент-Экзюпери На планете Маленького принца	Вызвать интерес к конструированию фантазийных образов по мотивам сказки Антуана де Сент-Экзюпери «Маленький принц». Познакомить с новым способом конструирования из бумаги «складывание гармошкой». Развивать творческое воображение. Содействовать формированию эстетического отношения к окружающему миру, желание видеть его красивым, добрым и гармоничным. Воспитывать чувство эмпатии, доброты.	<i>Демонстрационный материал:</i> иллюстрации к сказке Антуана де Сент-Экзюпери «Маленький принц»; модель «гармошка из бумаги», заранее подготовленная педагогом. <i>Практический материал:</i> бумажные формы разного цвета и размера (квадраты, прямоугольники, полосы, треугольники, круги, полукруги и др.). <i>Композиционная основа:</i> круг для изображения планеты Маленького принца (цветовое решение выбирают дети).	Понятия о дружбе, доброте, ответственности. Умение конструировать из бумаги. Представление о том, что с помощью одного и того же способа (или из одной и той же формы) можно получить различные конструкции.	Дети осваивают новый способ конструирования «складывание бумаги гармошкой» и создают оригинальные образы по мотивам сказки «Маленький принц» (бабочка, птица, веер, корона, плащ принца, баобаб, комета и др.).

Май. «Мы — дети планеты. Мы — друзья. Мы — будущие ученики»				
Вид конструирования, тема	Образовательные задачи	Материалы, инструменты, оборудование	Базовые понятия и способы деятельности	Ожидаемый результат
Неделя 35				
Конструирование-фантазирование по мотивам сказки В. Катаева У каждого свой цветик-семицветик	Вызвать интерес к конструированию фантазийного цветка по мотивам сказки В.П. Катаева. Уточнить представление о строении цветка и базовых приемах стилизации. Помочь провести аналогию между радугой и семицветиком, раскрыть символику цифры 7. Создать условия для художественного экспериментирования. Развивать эмоционально-ценностное отношение к миру. Воспитывать чувство сопереживания, заботы, дружелюбия, эмпатии.	<i>Демонстрационный материал:</i> иллюстрированная сказка В.П. Катаева «Цветик-семицветик»; цифра «7»; бумажный лепесток; карточка № 8 <i>Практический материал для свободного выбора детьми:</i> цветная бумага, полоски для квиллинга, бумажные салфетки, лоскуты ткани, проволока в мягкой цветной облатке, цветные перышки, мозаика, танграм и др., клей, ножницы, степлер и др.	Представление о строении цветка и элементарных приемах стилизации в декоративно-прикладном искусстве. Опыт творческой трансформации и художественного экспериментирования для создания <i>своего</i> семицветика.	Каждый ребенок задумывает свой образ цветика-семицветика, сам выбирает подходящий способ и материал для его воплощения (природный, художественный, бытовой, строительный) и конструирует по своему замыслу.
Неделя 36				
Конструирование методом «мозговой штурм» Что мы оставим детскому саду на память о выпускниках?	Инициировать поиск идей для конструирования подарка детскому саду на память о выпускниках. Помочь осмыслить позицию «мы — самые старшие в детском саду, будущие школьники». Дать представление о «мозговом штурме». Уточнить представление о структуре деятельности. Развивать мышление, воображение, память. Воспитывать социально-коммуникативные качества, желание при расставании оставлять о себе добрую память.	<i>Демонстрационный материал:</i> все комплекты карточек для обобщения и осмысления накопленного опыта; фотографии, запечатлевшие жизнь детей в детском саду; карточка № 8 (оборот) из весеннего комплекта; выставки детского творчества; «Азбука юного россиянина», фотогазета «Наша группа», газета (журнал) «Наш любимый детский сад». <i>Практический материал</i> будет выбираться детьми в зависимости от замысла.	Представление о дошкольном детстве как важной ступени в жизни каждого человека. Широкий опыт конструирования из различных материалов разными способами. Умение планировать деятельность, договариваться, распределять объем работы, взаимодействовать.	Дети выбирают идею методом «мозговой штурм» и вместе создают подарок детскому саду на память о его выпускниках (фотоальбом-скрапбукинг, азбука, серия дидактических игр, коллекция рукотворных игрушек, мобиль, театр и др.).

Конструирование в летний период Дидактический материал для поддержки культурных практик

Песчаные скульптуры
«Наша пустыня»

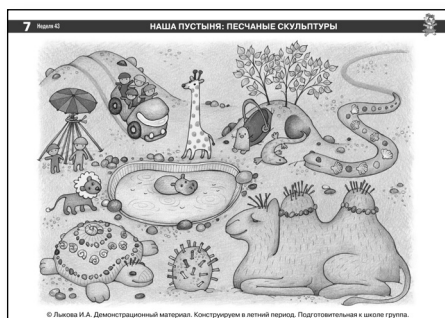

Базовые строительные
детали и их варианты

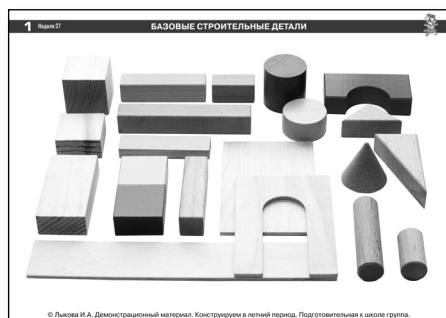

Сравни постройки
и найди отличия

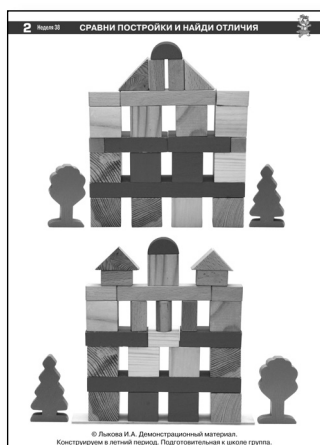

Каркасное конструирование
в технике папье-маше

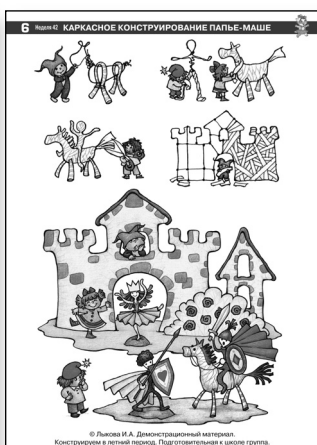

Найди тень.
Объемные и плоские фигуры

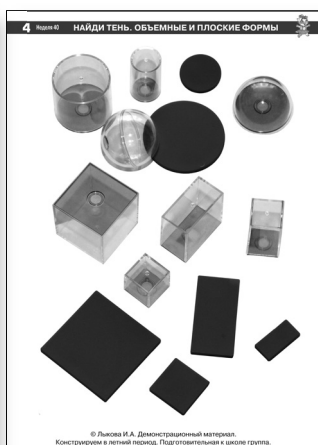

Пальчиковый театр:
«Космические фантазии»

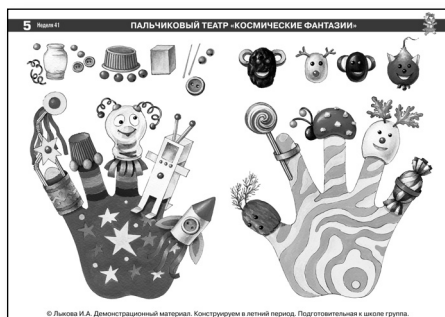

Способы конструирования
из природного материала



III. ОРГАНИЗАЦИОННЫЙ РАЗДЕЛ

1. Основные рекомендации к организации конструирования в дошкольной образовательной организации

Мы рождаемся на свет со способностями и силами, позволяющими делать почти все, — во всяком случае эти способности таковы, что могут повести нас дальше, чем можно себе легко представить; но только упражнение этих сил может сообщить нам умение и искусство в чем-либо и вести нас к совершенству.
(Джон Локк)

Условия организации конструирования в дошкольной образовательной организации описаны в Программе на основе действующих СанПиН, с учетом возрастных особенностей детей дошкольного возраста.

Непосредственно образовательная деятельность (НОД) по конструированию проводится в форме образовательных ситуаций проблемно-эвристического характера: развивающих занятий, дидактических игр, интегрированных проектов, мастер-классов и других современных дидактических форм.

Образовательные ситуации (развивающие занятия) для детей в возрасте от 3 до 7 лет организуются один раз в неделю. Общее количество занятий в течение учебного года — 36 (36 учебных недель). Конструирование — деятельность, требующая повышенной познавательной активности и умственного напряжения детей, поэтому организуется в дни наи-

более высокой работоспособности детей (вторник, среда, четверг), преимущественно в первой половине дня.

Длительность занятий зависит от возраста детей, конкретные данные приведены в **таблице 2**, где предлагается **примерное планирование непосредственно образовательной деятельности (НОД)** на учебную неделю.

Вторая младшая группа. Продолжительность непрерывной непосредственно образовательной деятельности для детей от 3 до 4 лет — не более 15 минут, при этом максимально допустимый объем образовательной нагрузки в первой половине дня во второй младшей группе не должен превышать 30 минут. Самостоятельная деятельность детей, в т.ч. конструирование в форме культурных практик, занимает в режиме дня не менее 3–4 часов.

Средняя группа. Продолжительность непрерывной непосредственно образовательной

Таблица 2

**Конструирование в образовательном пространстве:
примерное планирование НОД на одну учебную неделю**

Основные показатели	3–4 года	4–5 лет	5–6 лет	6–7 лет
Максимальная продолжительность одной образовательной ситуации (занятия, дидактической игры)	15 мин	20 мин	25 мин	30 мин
Допустимая продолжительность интегрированного занятия (сочетание конструирования с экспериментированием, познавательно-исследовательской деятельностью, лепкой, аппликацией, рисованием, восприятием художественных произведений, театрализацией)	30 мин	40 мин	1 час 15 мин	1 час 30 мин
	с перерывом не менее 10 мин		с двумя перерывами не менее 10 минут каждый	
Возможность проведения образовательной ситуации во II-й половине дня	не допускается		допускается не чаще 2–3 раз в неделю после дневного сна и на прогулке, предпочтительно в теплое время года, а также для конструирования из природного материала, в т.ч. из снега зимой и песка летом	
Количество образовательных ситуаций (развивающих занятий) в неделю	1	1	1	1

деятельности для детей от 4 до 5 лет — не более 20 минут, при этом максимально допустимый объем образовательной нагрузки в первой половине дня в средней группе не должен превышать 40 минут. Самостоятельная деятельность детей 4–7 лет, в т.ч. конструирование в форме культурных практик, занимает в режиме дня не менее 3–4 часов.

Старшая группа. Продолжительность непрерывной непосредственно образовательной деятельности для детей от 5 до 6 лет — не более 25 минут, при этом максимально допустимый объем

образовательной нагрузки в первой половине дня в старшей группе — 45 минут. Образовательная деятельность с детьми старшей группы может осуществляться во второй половине дня после дневного сна. Ее продолжительность должна составлять не более 25 минут в день.

Подготовительная к школе группа. Продолжительность непрерывной непосредственно образовательной деятельности для детей от 6 до 7 лет — не более 30 минут, при этом максимально допустимый объем образовательной нагрузки в первой половине дня

в подготовительной к школе группе — 1,5 часа. Образовательная деятельность с детьми подготовительной к школе группы может осуществляться во второй половине дня после дневного сна. Ее продолжительность должна составлять не более 30 минут в день.

В середине времени, отведенного на непрерывную образовательную деятельность детей всех возрастов, проводят **физкультурные минутки**. Перерывы между периодами непрерывной образовательной деятельности статического характера — не менее 10 минут.

В **разновозрастных группах** продолжительность занятий следует **дифференцировать** в зависимости от возраста детей. С целью соблюдения возрастных регламентов продолжительности занятий их следует начинать со старшими детьми, постепенно вовлекая в образовательный процесс детей младшего возраста.

Занятия с использованием компьютеров (в т.ч. компьютерное конструирование) рекомендуется проводить не более одного в течение дня и не чаще трех раз в неделю в дни наибольшей работоспособности (вторник, среда, четверг). После занятий с использованием компьютера проводится гимнастика для глаз. Непрерывная продолжительность работы с компьютером на развивающих игровых занятиях не

должна превышать **15 минут**. В средней и старшей группах **не чаще 2 раз в неделю**, в подготовительной к школе группе **не чаще 3 раз в неделю и не более одного занятия в день**. Для детей, имеющих хроническую патологию, после перенесенных заболеваний и часто болеющих (более четырех раз в год) продолжительность занятий с компьютером сокращается до 10 минут в течение 2 недель.

При наличии в ДОО **дополнительных образовательных услуг** допустимо выделение времени, оговоренного СанПиН, для дополнительного образования детей с учетом возрастных и индивидуальных особенностей детей и по запросу их родителей (или законных представителей): в средней и старшей группах **не чаще двух раз в неделю продолжительностью 25 мин**; в подготовительной к школе группе **не чаще трех раз в неделю продолжительностью 30 мин** (не более одного занятия в день, без сокращения времени, отведенного на прогулку и дневной сон). Одним из таких занятий может быть конструирование, например, **LEGO, компьютерное конструирование, коллажирование, оригами, квиллинг** (бумагокручение), **бумагопластика, флористика, экопластика** (конструирование из природного материала) и др.

Педагоги дошкольной образовательной организации самостоятельно планируют ежедневный объем образовательной нагрузки на детей, не превышая при этом максимально допустимую нагрузку в соответствии с действующими СанПиН. Образовательная деятельность может осуществляться в течение всего времени пребывания детей в ДОО в различные режимные моменты.

Допускается внесение изменений с учетом специфики деятельности конкретной дошкольной образовательной организации (особенности климата, длительность светлого времени суток, дополнительные образовательные услуги и др.).

В теплое время года (поздней весной, летом, ранней осенью) рекомендуется проводить занятия с природным материалом на открытом воздухе. В зимнее время года в процессе прогулок организуется конструирование из снега (тематика раскрыта в календарно-тематическом планировании). Часть занятий конструированием желательно проводить в музыкальном или физкультурном зале, о чем сделаны соответствующие примечания в сценариях. Прежде всего, это касается конструирования, организованного в *форме сотворчества* детей друг с другом и взрослыми в образовательных проектах, конструирования из крупногабарит-

ных модулей, напольных конструкторов, предметов мебели, а также ситуаций, связанных с апробацией созданных моделей.

При неблагоприятных погодных условиях, оговоренных действующими СанПиН, в случае отмены или сокращения прогулки время используется для организации двигательной, игровой, конструктивной, театрализованной, музыкальной деятельности детей.

Домашние задания детям, посещающим дошкольные образовательные организации, не дают.

Режим дня и примерное распределение образовательной нагрузки утверждается педагогическим советом и руководителем ДОО.

Основные психолого-педагогические условия

Назовем основные психолого-педагогические условия, обеспечивающие качество образовательных услуг ДОО, успешность индивидуализации содержания образования и возможность личностного роста каждого ребенка:

- многоуровневая интеграция конструирования с другими видами детской деятельности (познанием, игрой, экспериментированием, исследованием, изобразительным творчеством, детским театром, дидактикой, трудом и др.);

- разнообразие и постоянная смена видов детской деятельности, объединенных образовательной целью и программой развития;
- проблематизация содержания конструирования, создание поисковых и эвристических ситуаций, связанных с открытостью, незавершенностью, многозначностью, вариативностью решений;
- получение каждым ребенком конкретного продукта как успешно достигнутого результата индивидуальной или коллективной деятельности конструирования (фиксация и презентация результата);
- наличие специально оборудованного места, включающего широкий выбор материалов для конструирования, предметов для обыгрывания построек, инструментов, книг, пособий, предметов культуры и произведений искусства;
- индивидуальные программы и маршруты развития каждого ребенка с учетом его интересов, способностей, темпа развития, индивидуального стиля обучения, характера социального запроса родителей и сте-

пени их взаимодействия с педагогом;

- вариативность и своевременность мер профилактики утомления, учитывающей психофизиологические особенности конкретного ребенка;
- актуализация разнообразных форм самовыражения;
- активизация позиции детей по отношению к конструированию как созидательной и преобразующей деятельности, формирование опыта самоорганизации, самодеятельности, саморазвития; создание условий для культурных практик;
- создание эмоционально комфортной атмосферы в детском коллективе;
- уважение личности каждого ребенка, формирование его положительной самооценки, «Я-концепции» творца;
- включение в педагогический процесс компонента психологического сопровождения деятельности всех его субъектов (детей, педагогов, родителей);
- формирование у ребенка умения обоснованно и культурно противостоять давлению авторитета в отстаивании своего мнения.

3.2. Рекомендации по адаптации Программы к запросу ребенка с ОВЗ

*Человеческие дарования подобны деревьям:
каждое обладает особенными свойствами
и приносит лишь ему присущие плоды.
(Франсуа Ларошфуко)*

Содержание психолого-педагогической работы в условиях инклюзивной группы ориентировано на актуальный уровень развития ребенка с ограниченными возможностями здоровья (ОВЗ) и предполагает совместную деятельность взрослого и ребенка по решению конкретных образовательных задач (бытовых, коммуникативных, познавательных, нравственных, творческих).

Педагог учитывает возможности ребенка с ОВЗ, знакомит его с конкретными словесными и поведенческими моделями, создает условия для их освоения ребенком. В процессе реализации совместной деятельности усилия воспитателя направлены на создание положительных эмоциональных взаимоотношений с ребенком. При этом педагог учитывает возможности ребенка и гибко варьирует соотношение двух образовательных компонентов *жизненной и академической компетенции*. **«Актуальная жизненная компетенция»** предполагает овладение знаниями, умениями и навыками, необходимыми ребенку в обыденной жизни в данный момент времени. **«Формируемая**

жизненная компетенция» обеспечивает развитие отношений с окружением в настоящем с устремлением в будущее для интеграции в более сложное социальное окружение. **«Академическая компетенция»** рассматривается как накопление потенциальных возможностей ребенка с ОВЗ для их активной реализации в настоящем и будущем. Активность ребенка во взаимодействии с близким взрослым повышается по мере освоения умений.

Для развития активности, самостоятельности, инициативности в развивающей предметно-пространственной среде организуются специальные места с предметами-помощниками (столы, коврики, информационные и творческие центры, коробки с игровым оборудованием и пособиями), где ребенок с ОВЗ может самостоятельно получать необходимую ему информацию. Эти места организуются таким образом, чтобы ребенок мог без посторонней помощи и без вреда для здоровья пользоваться предметами, игрушками, материалами. При этом принципиально важно уметь определять соответствие предметно-

пространственной среды запросу конкретного ребенка, поскольку окружение (среда, общение) может как тормозить, так и стимулировать дальнейшее развитие.

Педагог организует такие формы общения, в которых ребенок с ОВЗ может самостоятельно выбрать вид деятельности (конструирование из строительного, бытового, природного материала) и партнеров по совместной деятельности. Педагог создает условия для включения ребенка в разнообразные виды коммуникаций: «взрослый — ребенок», «взрослый — взрослый — ребенок», «ребенок — ребенок», «ребенок — ребенок — взрослый».

Конструирование является видом продуктивной деятельности, который позволяет педагогу успешно корректировать процесс развития ребенка с ОВЗ и проводить диагностику (мониторинг) для выявления доминантных видов деятельности и разработки индивидуальных образовательных маршрутов. На первом этапе обучения у большинства детей с ОВЗ выявляются крайне низкий уровень сенсорно-перцептивной сферы и аналитико-синтетической деятельности, ограничение двигательной мобильности, несформированность зрительно-моторной координации. В связи с этим, развитие продуктивной деятельности, в т.ч. конструирования, требует сопровождения

опытных специалистов. Игровое конструирование, организованное учителем-дефектологом, логопедом и психологом в рамках индивидуальной работы, создаст условия для формирования предметной деятельности. В условиях группы необходимо предусмотреть активное участие в занятии всех детей, так как активность ребенка является необходимым условием формирования у него предпосылок продуктивной деятельности. В сценариях занятий для всех возрастов следует обратить внимание на раздел «Индивидуализация содержания», где предложены варианты включения детей с ОВЗ в совместную конструктивную деятельность (см. Приложение 2).

Задачи социально-коммуникативного развития

- Освоение общепринятых коммуникативных форм и норм (словесных и поведенческих моделей) для решения социальных задач.
- Становление самостоятельности, целенаправленности и саморегуляции деятельности и поведения.
- Развитие социального и эмоционального интеллекта, эмоциональной отзывчивости, сопереживания.
- Формирование готовности к совместной деятельности с другими людьми (сверстниками, детьми старшего и млад-

- (шего возраста, педагогом).
- Создание условий для расширения игрового опыта, формирование игровых навыков (с учетом структуры нарушения).
- Формирование первичных представлений о себе и других людях, чувства принадлежности к своей семье, к детскому саду как сообществу детей и взрослых.
- Формирование позитивных установок к различным видам труда и творчества, умения ставить задачи в соответствии с собственными возможностями и в условиях сотрудничества с другими людьми.
- Формирование основ безопасного поведения в быту, социуме, природе.

Задачи познавательного развития

- Расширение кругозора, формирование системы представлений об окружающем мире.
- Формирование первичных представлений об объектах окружающего мира, о свойствах и отношениях объектов окружающего мира (форме, цвете, размере, материале, количестве, числе, части и целом, пространстве и времени, движении и покое, причинах и следствиях и др.).
- Развитие любознательности, активности, познавательной мотивации, поддержка индивидуальных интересов.

- Формирование навыков самообслуживания и культурно-гигиенических навыков.
- Создание условий для развития образа Я, формирование представления о собственных образовательных возможностях.
- Формирование потребностно-мотивационной, содержательной и операционально-технической, контрольной и целевой сторон деятельности в соответствии с возрастными особенностями с учетом влияния основного нарушения.
- Развитие умения устанавливать причинные, временные связи и зависимости между внутренними и внешними, пространственными свойствами, соотносить их с познаниями об окружающем мире.
- Формирование элементарных математических представлений, необходимых при решении бытовых задач (ориентировка в пространстве, временные, количественные отношения и др.).

Задачи речевого развития

- Развитие способности к словесному самовыражению на уровне, соответствующем возрасту и развитию ребенка (либо с помощью альтернативной коммуникации).
- Развитие способности пользоваться устной речью для решения соответствующих возрасту бытовых и социальных задач.

- Ознакомление с книжной культурой, приобщение к искусству детской книги.

Задачи художественно-эстетического развития

- Создание условий для освоения культурной среды и получения впечатлений от восприятия разных видов искусства.
- Формирование элементарных эстетических ориентиров в практической жизни и созда-

ние условий для их адекватного применения в быту.

- Формирование опыта самостоятельного художественного творчества, установление ассоциативных связей между постройками и объектами реального мира (стол, стул, кровать, диван, мост и др.).
- Становление и расширение опыта самовыражения в разных видах конструирования.

3.3. Особенности взаимодействия педагогического коллектива ДОО с семьями воспитанников

Вначале мы учим своих детей. Затем мы сами учимся у них. Кто этого делать не хочет, тот отстает от своего времени?
(Оскар Уальд)

Очень важно, чтобы родители имели возможность принимать активное участие в образовательном процессе ДОО, обсуждать с педагогом программу индивидуального развития ребенка с учетом его особенностей, обращаться за квалифицированной помощью в освоении способов построения эффективных детско-родительских отношений.

Основная цель взаимодействия педагогического коллектива ДОО с семьями воспитанников — создание единого образовательного пространства, в котором все участники образовательного процесса (дети, родители, педагоги) плодотворно взаимодействуют друг с другом и находят возможности для своего личностного ро-

ста — *самоактуализации, самообразования, саморазвития, самовоспитания* (на своем уровне).

Для достижения данной цели следует сформулировать круг взаимосвязанных **задач** [28]:

- установление доверительных, партнерских отношений с семьями воспитанников;
- создание условий для разнообразного по содержанию и формам участия родителей (и других членов семьи) в жизни детского сада;
- оказание психолого-педагогической поддержки родителям, содействие их самообразованию в вопросах развития и образования, охраны и укрепления здоровья детей;
- поддержание инициатив за-

интересованных сторон (педагогов, родителей), касающихся содержания образовательных программ детей самообразования и взрослых;

- непрерывное саморазвитие педагогов, повышение их компетентности в вопросах взаимодействия с семьями воспитанников.

При этом важно обращать внимание на следующие вопросы:

- поддержка интересов ребенка со стороны взрослых; поощрение вопросов, инициативы и самостоятельности;
- ознакомление родителей с задачами развития детей и формами образовательной работы;
- согласование с родителями маршрутов индивидуального развития ребенка; учет конструктивных пожеланий родителей «во благо» ребенка.

Основные направления и формы взаимодействия ДОО с семьями детей

1) *Взаимное информирование, основанное на взаимодоверии и взаимопонимании:* индивидуальные и коллективные беседы, консультации, анкеты, интервью, информационные письма — рукописные на стенде и электронные, неформальные встречи, консультации, беседы, опросы, анкеты, интервью, интернет-сайты, дневники, семейные календари, фотоальбомы, фотогазета

«Наша группа», иллюстрированный журнал «Наш детский сад» и др.

2) *Совместная деятельность детей, родителей и педагогов ДОО:* образовательные проекты, мастер-классы, прогулки, путешествия, экскурсии, совместные занятия, создание коллекций и мини-музеев, длительное, чтение, тематические беседы, театральные представления, клубы выходного дня, студии, Дни открытых дверей, Благотворительные марафоны, тематические гостиные, совместные чаепития, Дни рождения, творческие выставки, портфолио и др.

3) *Непрерывное образование и самообразование взрослых:* консультации, родительские собрания, «школы» и «университеты», тематические конференции, вебинары, семинары, круглые столы, семейные гостиные, «родительские коллективы», консультирование, тематические встречи; мастер-классы, обмен опытом, тренинги профессионального и личностного роста, дискуссионные площадки, тематические выставки, фотогазеты, выставки творчества и др.

В сценарии занятий, разработанных для каждой возрастной группы, введен раздел «Взаимодействие с семьей» (см. примеры в Приложении 2).

4. Материально-технические условия реализации Программы

*Природа так обо всем позаботилась, что повсюду ты находишь, чему учиться.
(Леонардо да Винчи)*

Конструирование — созидательная, преобразующая, творческая деятельность, для организации которой важно создать развивающую предметно-пространственную среду. Согласно ФГОС ДО, развивающая среда современной образовательной организации проектируется на основе следующих принципов: содержательной насыщенности, вариативности, полифункциональности, гибкости, трансформируемости, безопасности. Добавим принцип эстетизации и сделаем обзор конструкторов,

строительных наборов, базовых строительных деталей, материалов, оборудования, дидактических игр и игрушек, которые помогут педагогу организовать конструирование как развивающую и развивающуюся деятельность в различных формах взаимодействия с детьми дошкольного возраста. В нижеследующей таблице читатели найдут примерный перечень оборудования, рекомендуемого автором для успешной реализации Программы. В Приложении 4 приведены примеры современного оборудования.



Таблица 3

**Примерный перечень материалов и оборудования
для организации конструирования, создания
развивающей предметно-пространственной среды
и поддержки культурных практик**

Базовые строительные детали	Конструкторы, наборы	Дидактические игры, игрушки	Материалы	Оборудование
Вторая младшая группа				
Кубик Кирпичик Полукуб Крыша (призма) Пластина квадратная Пластина длинная Брусочек Брусочек длинный Брусочек короткий	Дидактический набор 5 Набор строительный «Стена» (18 деталей) Конструктор «Цветной» Чудо-пирамида «Гигант» Комплект мягких модулей Конструктор напольный «Мягкие блоки»	Пирамидки, матрешки Шнуровка «Гигантские бусы» Мозаика гигантская Тактильное домино Набор «Сравни фигуры» Мячики, кегли, шнуры Сортировщик «Черепашка»	Бумага белая и цветная Салфетки бумажные Фольга пищевая в рулонах Проволока мягкая цветная Цветные шнурки, ленточки Шишки еловые и сосновые	Стол для игр с песком Стол для игр с водой Тактильная дорожка прямая Тактильная дорожка «Змейка» Набор фигурок «Домашние животные» Набор фигурок «Зоопарк» Бычок на доске Акробат на лестнице Набор «Машинки» Детский кухонный набор
Средняя группа				
Кубик Кирпичик Полукуб Призма Цилиндр длинный Цилиндр короткий Брусочек длинный Брусочек короткий Пластина Арка Конус	Конструктор «Развитие» Конструктор «Цветной» Конструктор Поликарпова Напольный набор «Конструктор» Конструктор крупногабаритный Мягкие блоки «Элтик» Тактильный конструктор «Башня»	Мозаика Домино Лото Пирамидка «Триоло» Игра «Найди отличия» Кубики «Дуга, сектор» Логическое домино Геометрические пирамидки Болтики и гаечки «Найди пару» Набор «Животные с детенышами»	Бумага белая и цветная Картон и гофрокартон Салфетки бумажные Трубочки для коктейля Пуговицы крупные Фетр или шерсть Фольга пищевая в рулонах Проволока мягкая цветная Цветные шнурки, ленточки Шишки еловые и сосновые Желуди, плоды каштана Солома круглая и в лентах	Конструктор «Сказки» Тематический конструктор «Жили-были...» Пальчиковый театр Театр кукол Театр теней Мягкий боулинг Корзина с фруктами Корзина с овощами Набор разрезных продуктов Стол для игр с водой и песком

Таблица 3 (продолжение)

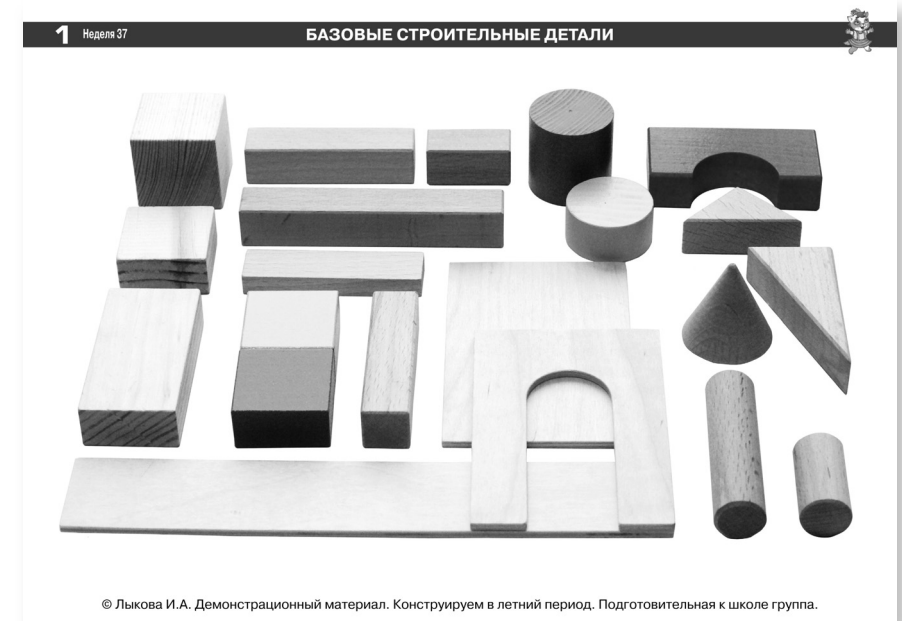
Базовые строительные детали	Конструкторы, наборы	Дидактические игры, игрушки	Материалы	Оборудование
Старшая группа				
Кубик Кирпичик (параллелепипед) Полукуб Варианты цилиндра по длине и ширине Варианты брусочков Варианты конусов Варианты призм Варианты пластины по форме и длине Арка 3D и 2D Блоки Дыноша Палочки Кьюизенера	Конструктор «Развитие» Конструктор «Цветной» Конструктор «Стройка» Мягкие блоки «Элтик» Конструктор Поликарпова Конструктор «Архитектор-2» Конструктор-мозаика «3D-дизайн» Напольный набор «Конструктор» Конструктор крупногабаритный Конструктор «Пизанская башня» Конструктор «Крепость с дружиной» Конструктор «Гараж двухуровневый»	Кубики «Мозаика» Мозаика «Чудо-горошины» Домино «Чувства» Набор «Жили-были...» Пазл с подслоем «Домашние животные» Зоологические игрушки «Животные Африки» Домино «Противоположности» Геометрическая мозаика-пазл Кубики прозрачные «Кристалл» Конструктор «Составь портрет» Веселые рассказчики в ассортименте Наборы продуктов (фрукты, овощи, выпечка) Кубики прозрачные с цветной диагональю	Бумага белая и цветная Картон и гофрокартон Салфетки бумажные Лоскуты ткани, фетра Шерстяные нитки Шнурки, ленты, тесьма Фольга пищевая в рулонах Проволока мягкая цветная Деревянные планки для мобилей Природный материал (шишки, желуди, початки кукурузы, ветки, листья, камушки, ракушки и др.) Бытовые упаковки (картонные и пластиковые)	Театр кукол Театр теней Пальчиковый театр «Сказки» Прямое зеркало Степлер, дырокол Оборудование для квиллинга Стол для игр с водой и песком Набор продуктов для разрезания «Часть и целое» Набор полых геометрических тел (прозрачные с крышками) Конструктор «Механик» в чемоданчике Конструктор с механизмами «Юниор» Детская мастерская (верстак универсальный и игровой набор «Строитель»)
Подготовительная к школе группа				
Кубик Кирпичик (параллелепипед) Полукуб Варианты цилиндра по длине и ширине Варианты брусочков Варианты конусов	Конструктор «Развитие» Конструктор «Цветной» Конструктор Поликарпова Конструктор «Архитектор-2» Конструктор «Строитель-2» Конструктор-мозаика «3D-дизайн» Напольный набор	Танграм Конструктор «Радуга» Кубики «Хамелеон» «Кубики» «Мозаика» Кубики прозрачные «Кристалл» Набор «Жили-были...» Зоологические игрушки Мозаика «Чудо-	Бумага белая и цветная Картон и гофрокартон Салфетки бумажные Лоскуты ткани, фетра Шерстяные нитки Шнурки, ленты, тесьма Фольга пищевая в рулонах Проволока мягкая цветная	Прямое зеркало Угловое зеркало Степлер, дырокол Оборудование для квиллинга Глобус, карта России Магнитные блоки Кукольный дом с мебелью Объемные тела и их проекции (тени) Набор полых геометрических тел

Таблица 3 (окончание)

Базовые строительные детали	Конструкторы, наборы	Дидактические игры, игрушки	Материалы	Оборудование
Подготовительная к школе группа (окончание)				
Варианты призм Варианты пластины по форме и длине Арка 3D и 2D Блоки Дьенеша Палочки Кьюизенера	«Конструктор» Конструктор крупногабаритный Конструктор «Пизанская башня» Конструктор «Крепость с дружиной»	горошины» Геометрическая мозаика-пазл Конструктор «Эмоции» Конструктор «Составь портрет» Набор «Создай животное» Конструктор-баллансир «Сафари» Веселые рассказчики в ассортименте Наборы продуктов (фрукты, овощи, выпечка) Кубики прозрачные с цветной диагональю	Резинка круглая Деревянные планки для мобилей Природный материал (шишки, желуди, початки кукурузы, ветки, листья, камушки, ракушки и др.) Бытовые упаковки (картонные и пластиковые)	(прозрачные с крышками) Конструктор «Механик» в чемоданчике Мои первые часы (с прозрачным корпусом) Мастерская на тележке+дрель Конструктор с механизмами «Юниор» Детская мастерская (верстак универсальный и игровой набор «Строитель»)

5. Список учебно-методических и наглядно-дидактических пособий для реализации парциальной программы «Умные пальчики: конструирование в детском саду»

Базовый комплект

Лыкова, И.А. Парциальная образовательная программа «Умные пальчики: конструирование в детском саду». — М.: Цветной мир, 2017.

Лыкова, И.А. Методические рекомендации к парциальной образовательной программе «Умные пальчики: конструирование в детском саду». — М.: Цветной мир, 2016.

Лыкова, И.А. Конструирование в детском саду. Вторая младшая группа. Уч.-метод. пособие. — М.: Цветной мир, 2015.

Лыкова, И.А. Конструирование в детском саду. Средняя группа. Уч.-метод. пособие. — М.: Цветной мир, 2015.

Лыкова, И.А. Конструирование в детском саду. Старшая группа.

Уч.-метод. пособие. — М.: Цветной мир, 2016.

Лыкова, И.А. Конструирование в детском саду. Подготовительная к школе группа. Уч.-метод. пособие. — М.: Цветной мир, 2016.

Лыкова, И.А. Демонстрационный материал к программе «Умные пальчики: конструирование в детском саду» для всех возрастных групп детского сада. — М.: Цветной мир, 2014–2016.

Лыкова, И.А. Проектирование содержания образовательной области «Художественно-эстетическое развитие» (новые подходы в условиях ФГОС ДО). — М.: Цветной мир, 2014.

Дополнительный комплект

Лыкова, И.А. Игрушки и подарки из природного материала. Творческое конструирование в детском саду, начальной школе и семье. — М.: ИД «Цветной мир», 2014.

Лыкова, И.А., Касаткина, Е.И., Пеганова, С.Н. Играют девочки. Гендерный подход в образовании. — М.: ИД «Цветной мир», 2013.

Лыкова, И.А., Касаткина, Е.И., Пеганова, С.Н. Играют мальчики. Гендерный подход в образовании. — М.: ИД «Цветной мир», 2013.

Лыкова, И.А., Рыжова, Н.А. Интеграция эстетического и экологического образования в детском саду. — М.: Цветной мир, 2012.

Лыкова, И.А., Максимова Е.В. Коллаж из бумаги : детский дизайн. Уч.-метод. пособие. — М.: ИД «Цветной мир», 2014.

Лыкова, И.А. Коллаж из листьев : детская флористика. Уч.-метод. пособие. — М.: ИД «Цветной мир», 2014.

Лыкова, И.А., Бартковский, А.И. Кукольный театр в детском саду, начальной школе и семье. Уч.-метод. пособие. — М.: ИД «Цветной мир», 2013.

Лыкова, И.А. Куколки из сундучка: рукотворные игрушки (32 модели с технологическими картами). — М.: ИД «Цветной мир», 2012.

Лыкова, И.А. Серия художественных альбомов «С чего начинается Родина» (народное искусство). — М.: ИД «Цветной мир», 2014.

Лыкова, И.А., Шипунова В.А. Теневой театр вчера и сегодня. Уч.-метод. пособие. — М.: Цветной мир, 2012.

Лыкова, И.А. Серия учебных видеофильмов на DVD. Проектирование интегрированного содержания образовательной деятельности в детском саду. Темы: «Луг», «Лес», «Море», «Горы», «Зоопарк», «Дымковская игрушка», «Игрушки», «Бумажный фольклор», «Дорога», «Деревня», «Город», «Сказка», «Театр», «Космос». — М.: Цветной мир, 2014.

Лыкова, И.А. Учебный видеофильм «Блестящая Олимпиада» // Научно-практический журнал «Обруч». 2014. № 1. (1 п.л.)

ЛИТЕРАТУРА

Нормативные документы

1. Закон об образовании Российской Федерации. Федеральный закон от 29 декабря 2012 года № 272–ФЗ. – М., 2013.
2. Федеральные государственные образовательные стандарты дошкольного образования // Дошкольное воспитание. – 2013. № 9.
3. Постановление Главного государственного санитарного врача Российской Федерации «Об утверждении СанПиН 2.4.1.3049-13 «Санитарно-эпидемиологические требования к устройству, содержанию и организации режима работы дошкольных образовательных организаций» от 15.05.2013 г. № 26.
4. Постановление Правительства Российской Федерации «О Федеральной целевой программе развития образования на 2011–2015 годы» от 07.02.2011 г. № 61.
5. Приказ Министерства здравоохранения и социального развития Российской Федерации «Об утверждении Единого квалификационного справочника должностей руководителей, специалистов и служащих» от 26.08.2010 № 761н. Раздел «Квалификационные характеристики должностей работников образования».

Научная и методическая литература

6. *Анцыферова, Л.И.* Некоторые теоретические проблемы психологии личности // Психология личности: Сборник статей / Сост. А.Б. Орлов. 2-е изд., доп. М.: ООО «Вопросы психологии», 2003. – С. 66–70.
7. *Арнхейм, Р.* Новые очерки по психологии искусства. М.: Прометей, 1994.
8. *Асмолов, А.Г.* Культурно-историческая психология и конструирование миров: Психолог. Психопедагог. Психоисторик. М.: Ин-т практ. психологии; Воронеж: НПО «МОДЭК», 1996.
9. *Бакушинский, А.В.* Художественное творчество и воспитание. М.: Новая Москва, 1925.
10. *Бергсон, А.* Здравый смысл и классическое образование // Вопросы философии. 1990. № 1. С. 163–168.
11. *Бердяев, Н.А.* Смысл творчества. Опыт оправдания человека // Бердяев, Н.А. Философия творчества, культуры и искусства: Авторский сборник: В 2 т. Т. 1. М.: Искусство; Лига, 1994.
12. *Библер, В.С.* Школа диалога культур // Искусство в школе. 1992. № 2.
13. *Венгер, Л.А.* Об усвоении ребенком систематизации внешних свойств предметов. // Вопросы психологии. 1970. № 4.

14. *Гальперин, П.Я.* Методы обучения и умственное развитие ребенка. М.: Изд-во Московского университета, 1985..
15. *Валлон, А.* От действия к мысли. Пер. с франц. М., ИЛ, 1956.
16. *Выготский, Л.С.* Исторический смысл психологического кризиса // Выготский Л.С. Собрание сочинений: В 6 т. Т. 1: Вопросы теории и истории психологии / Под ред. А.Р. Лурия, М.Г. Ярошевского. М.: Педагогика, 1982. С. 291–436.
17. *Выготский, Л.С.* История развития высших психических функций // Выготский Л.С. Собрание сочинений: В 6 т. Т. 3: Проблемы развития психики / Под ред. А.М. Матюшкина. М.: Педагогика, 1983. С. 5–328.
18. *Борев, Ю.Б.* Эстетика: Учеб. пос. М.: Русь-Олимп; АСТ; Астрель, 2005.
19. *Давыдов, В.В.* Понятие деятельности как основание исследований научной школы Л.С. Выготского // Вопросы психологии. 1996. № 5. С. 20–29.
20. *Давыдов, В.В.* Теория развивающего обучения. М.: ИНТОР, 1996.
21. *Данилюк, А.Я.* Теория интеграции образования. Ростов н/Д: Изд-во Ростовского пед. ун-та, 2000.
22. Диагностика умственного развития дошкольников / Под ред. Л.А. Венгера и В.В. Холмовской. М.: Педагогика, 1978.
23. *Доналдсон, М.* Мыслительная деятельность детей / Под ред. В.И. Лубовского. М.: Педагогика, 1985.
24. *Дьюи, Д.* От ребенка — к миру, от мира — к ребенку / Вступ. ст. и сост. Г.Б. Корнетов. М.: ИД «Карапуз», 2009.
25. *Запорожец, А.В.* Избранные психологические труды: В 2 т. / Под ред. В.В. Давыдова, В.П. Зинченко. М.: Педагогика, 1986.
26. *Запорожец, А.В., Неверович, Я.З.* К вопросу о генезисе, функциях и структуре эмоциональных процессов у ребенка // Вопросы психологии. — 1974. — № 6.
27. *Зинченко, В.П.* Сознание и творческий акт: Монография. М.: Языки славянских культур, 2010.
28. Комплексная образовательная программа дошкольного образования «Мир открытий» // Науч. рук. Л.Г. Петерсон / Под общей ред. Л.Г. Петерсон, И.А. Лыковой. – М.: Издательский дом «Цветной мир», 2016. – 336 с.
29. *Кудрявцев, В.Т., Уразалиева, Г.К. Кириллов, И.Л.* Личностный рост ребенка в дошкольном образовании. М.: Макс-Пресс, 2005.
30. *Кудрявцев, В.Т., Слободчиков, В.И., Школяр, Л.В.* Культуросообразное образование: концептуальные основания // Известия РАО. 2001. № 4. С. 4–64.
31. *Крылова, Н.Б.* Развитие культурологического подхода в современной педагогике // Личность в социокультурном измерении: исто-

- рия и современность: Сб. статей. М.: Индрик, 2007. С. 132–138.
32. *Лихачев Д.С.* Русская культура: Сб. / Сост. Л.Р. Мариупольская. М.: Искусство, 2000.
 33. *Лиштван, З.В.* Конструирование. М.: Просвещение, 1981.
 34. *Лыкова, И.А.* Игрушки и подарки из природного материала. Детский дизайн. М.: ИД «Цветной мир», 2014.
 35. *Лыкова, И.А.* Конструирование в детском саду. Первая младшая группа. М.: ИД «Цветной мир», 2015.
 36. *Лыкова, И.А.* Конструирование в детском саду. Вторая младшая группа. М.: ИД «Цветной мир», 2015.
 37. *Лыкова, И.А.* Конструирование в детском саду. Средняя группа. М.: ИД «Цветной мир», 2015.
 38. *Лыкова, И.А.* Конструирование в детском саду. Старшая группа. М.: ИД «Цветной мир», 2016. – 160 с.
 39. *Лыкова, И.А.* Конструирование в детском саду. Подготовительная к школе группа. М.: ИД «Цветной мир», 2016.
 40. *Лыкова, И.А.* Проектирование образовательной области «Художественно-эстетическое развитие»: Новые подходы в условиях введения ФГОС ДО. М.: ИД «Цветной мир», 2014.
 41. *Лыкова, И.А.* Стратегия формирования эстетического отношения к миру в изобразительной деятельности дошкольников: Дис. ... докт. пед. наук. М., 2009.
 42. *Мамардашвили, М.К.* Гуманитарная энциклопедия [Электронный ресурс] // Центр гуманитарных технологий: Информационно-аналитический портал. Режим доступа: <http://gtmarket.ru/encyclopedia>.
 43. *Мелик-Пашаев, А.А.* Художественная культура: трансляция и (или) порождение // Мир психологии. 2000. № 3..
 44. *Монтессори, М.* Помогите мне сделать это самому / Сост., вступ. Статья М.В. Богуславский, Г.Б. Корнетов. – М.: ИД «Карапуз», 2006.
 45. *Мухина, В.С.* Возрастная психология: феноменология развития, детство, отрочество: Учебник для студентов вузов. М.: Изд. центр «Академия», 2000.
 46. *Нечаева, В.Г.* Конструирование в детском саду. М.: Учпедгиз, 1954.
 47. *Ньюкомб, Н.* Развитие личности ребенка / Пер. с англ. В. Белюсов. СПб.: Питер, 2002.
 48. *Пантелеев, Г.Н.* Детский дизайн. М.: ИД «Карапуз», 2004.
 49. *Парамонова, Л.А.* Детское творческое конструирование. М.: ИД «Карапуз», 1999.
 50. *Парамонова, Л.А.* Система формирования творческого конструирования у детей 2–7 лет: Автореф. дис. ... докт. пед. наук. М., 2001.
 51. Педагогическая диагностика к комплексной образовательной программе «Мир открытий» // Автор-составитель Е.В. Трифонова / Под общей ред. Л.Г. Петерсон, И.А. Лыковой. – М.: Издательский дом «Цветной мир», 2016.
 52. *Плетников, Ю.К.* Место категории деятельности в теоретической системе исторического материализма // Деятельность: теории, методология, проблемы: Сб. / Сост. И.Т. Касавин. М.: Политиздат, 1990. С. 96, 97.
 53. *Поддьяков, Н.Н.* Психическое развитие и саморазвитие ребенка от рождения до 6 лет. Новый взгляд на дошкольное детство. СПб.: Агентство образовательного сотрудничества, Образовательные проекты, Речь; М.: Сфера, 2010.
 54. Примерная основная общеобразовательная программа «Истоки» / Науч. ред. Л.А. Парамонова. М.: ТЦ «Сфера», 2014.
 55. Примерная основная образовательная программа дошкольного образования «Мир открытий» / Науч. рук. Л.Г. Петерсон; Под общ. ред. Л.Г. Петерсон, И.А. Лыковой. М.: ИД «Цветной мир», 2015.
 56. Примерная основная образовательная программа «Тропинки» / Науч. ред. В.Т. Кудрявцев. М.: Вентана-Граф, 2014.
 57. *Роджерс К.* Взгляд на психотерапию. Становление человека / Пер. с англ. / Общ. ред. и предисл. Е.И. Исениной. М.: Изд. группа «Прогресс-Универс», 1994.
 58. *Сухомлинский, В.А.* Сердце отдаю детям. Киев: Радянська школа, 1985.
 59. *Торшилова, Е.М.* Интеллектуальное и эстетическое развитие: история, теория, диагностика. Дубна: Феникс+, 2008.
 60. *Фельдштейн, Д.И.* Детство как социально-психологический феномен и особое состояние развития // Вопросы психологии. 1998. № 1. С. 3–20.
 61. *Финк, М., Бостельман, А.* Творческая мастерская в детском саду: рисуем, лепим, конструируем: Учеб.-практ. пос. для педагогов дошкольного образования / Под ред. И.А. Лыковой. М.: Национальное образование, 2016.
 62. *Фребель, Ф.* Будем жить для своих детей. Статьи, советы и комментарии. / Сост. Л.М. Волобуева. – М.: ИД «Карапуз», 2001.
 63. *Baer, J.* Creative teachers. Creative students. Boston: Allyn & Bacon, 1997.
 64. *Chenfeld, M.B.* Creative experiences for young children. Fort Worth, TX: Harcourt Brace, 1995.
 65. *Marshall, I.A.* The economics of industry, L.–N. Y., 1888
 66. *Papousek, H.* Individual variability in learned responses in human infants. In: R.J. Robinson (ed.). Brain and Early Behaviour. L., 1969.
 67. *Weisner, T.S.* Ecocultural understanding of children's developmental pathways // Human Development. 2002. Vol. 45 № 4. P. 275–281.

Базовые сооружения в человеческой культуре и их вариативные модели в детском конструировании

Дорога — сооружение, специально созданное людьми для удобства перемещения в пространстве; место, по которому можно пройти или проехать; путь или маршрут следования. Городская дорога обычно имеет сложное строение и состоит из нескольких частей. Проезжая часть — это часть дороги, по которой ездят автобусы, трамваи и другие машины. Тротуар — это часть дороги, выделенная для пешеходов. Улицы — это городские дороги. Проспекты — самые большие и широкие дороги города. Бульвар — дорога, разделенная посередине газоном, на котором растут деревья, кусты, трава и может быть сделан тротуар. Переулок — небольшая улица.

Варианты дорог и дорожек: длинная и короткая, узкая и широкая, прямая и кривая, удобная и неудобная, аварийная (поломанная) и отремонтированная, новая и старая, виды дорог по размещению в пространстве (лесная, степная, горная, болотная, морская, речная, воздушная) и т.д. Даже одна и та же дорога может быть разной: льет дождь — дорога мокрая, светит солнце — сухая; в гололед дорога опасная, а в снегопад труднопроходимая...

Мост — сооружение, которое люди возводят через какую-то большую преграду — реку, озеро, болото, овраг, пролив, железную дорогу, автомагистраль и др. Бывают мосты из дерева, камня, металла, даже из веревок и прутьев (веток). Люди могут идти по мосту пешком или ехать на транспорте.

Варианты мостов: длинный и короткий, широкий и узкий, высокий и низкий, со ступеньками и скатами, с арками, разводной, декоративный; виды мостов по размещению в пространстве (над рекой, над карьером, железной или автомобильной дорогой); известные мосты (Аничков мост, мост Александра I, Золотой мост).

Тоннель (или туннель) — горизонтальное или наклонное сооружение, длина которого значительно превосходит ширину и высоту. Бывают тоннели для движения пешеходов и велосипедистов, а также для движения автомобилей, трамваев, поездов, в т.ч. в метро. Особые тоннели сооружают для перемещения воды, электропроводов. В особых случаях прокладывают экологические тоннели для того, чтобы звери могли безопасно преодолевать опасные места (автотрассы, железные дороги).

Варианты тоннелей: узкий и широкий, высокий и низкий, прямой (горизонтальный) и наклонный, для пешеходов, поездов и автомобилей; виды тоннелей по размещению в пространстве (горный, подводный, железнодорожный и др.).

Транспорт — это специальные сооружения, созданные человеком для более удобного и быстрого перемещения в пространстве, а также для выполнения различных работ (например, строительный или сельскохозяйственный транспорт).

Виды транспорта: гужевой, автомобильный, грузовой, железнодорожный (в зависимости от назначения); наземный, подземный, воздушный, водный (морской, речной), космический и др. (в зависимости от того, в каком пространстве перемещается).

Дом (здание, жилище) — сооружение, созданное человеком для удобной жизни. В доме человек защищен от жары и холода, от дождя и снега, от ветра и мороза, от диких животных и недобрых людей. Люди делают свои дома из дерева, камня, кирпичей и других материалов, в т.ч. в их сочетании. В доме человек защищен от жары и холода, от дождя и снега, от ветра и мороза, от диких животных и недобрых людей. Дом напоминает закрытую со всех сторон коробку. Внизу пол, вверху крыша, а по бокам стены. На стенах есть окна и дверь. Окна нужны, чтобы в доме было светло и чтобы можно было посмотреть на улицу, поэтому говорят: «окна — это глаза дома». А дверь нужна для того, чтобы можно было входить в дом и выходить из него.

Дети конструируют домики из строительных материалов (настольного и напольного конструктора), предметов мебели (стульев) и ткани, картонных упаковок разной формы.

Разнообразие зданий по величине, материалу, обитателям (царский дворец, купеческий дом, крестьянская изба), количеству этажей и подъездов, стилю и характеру оформления, степени сложности, историческому времени (старинный, современный, дом будущего) и др. особенностям.

Известные сооружения, их характерные особенности и местонахождение: дом художников Васнецовых в Москве, Танцующий дом в Праге, дом с химерами в Киеве, дом Хундертвассера в Вене и др.

Башня — высокое строение, напоминающее столб, которое может стоять отдельно или являться частью здания. Башней может называться также нагромождение предметов в виде высокого строения. Башня может быть круглой, четырехгранной или многогранной формы — так же, как пирамида. Но, в отличие от пирамиды, башня не сужается кверху. Символика башни — восхождение и бдительность.

Разнообразие башенных сооружений: высокая и низкая, широкая и узкая, устойчивая и неустойчивая, прямая и кривая, пожарная каланча, водонапорная башня и др. Знаменитые сооружения, их характерные особенности и местонахождение: Спасская башня Московского Кремля (Россия), Эйфелева башня в Париже (Франция), Пизанская башня в Пизе (Италия).

Пирамида в архитектуре — это сооружение на широкой подошве, сужающееся и часто заостряющееся кверху (в переводе с греческого языка означает «остряк»). В геометрии пирамида — это тело (многогранник), основание которого — многоугольник, а боковые грани — треугольники, имеющие общую вершину. Боковые ребра пирамиды — общие стороны боковых граней. Вершина пирамиды — точка, соединяющая боковые ребра и не лежащая в плоскости основания.

Разнообразие пирамид: высокая и низкая, устойчивая и неустойчивая, заостренная вверху, состоящая из кубиков, цилиндров, призм. Известные сооружения: Египетские пирамиды, Мексиканская Чолула (самая большая в мире), Итальянская Цестия и др.

Забор, стена (ограждение) — сооружение для защиты кого-то (людей, домашних животных) или чего-то (жилища, имущества, земли, огорода) от возможного нападения, уничтожения и разрушения со стороны людей и животных или природных явлений (ветра, урагана, наводнения).

Разнообразие сооружений: забор высокий и низкий, длинный и короткий, открытый (линейный) и закрытый (замкнутый). Знаменитые сооружения (Стена Московского Кремля, Великая Китайская стена, Берлинская стена).

Крепость — старинное архитектурное сооружение, предназначенное для обороны города (поселения) и его жителей от нападения врагов. Важно выявить связь между назначением крепости (оборона, защита) и ее архитектурными особенностями (высота, способ размещения в пространстве, надежность материала, наличие ворот и других охраняемых приспособлений для входа и выхода жителей города и др.).

Разнообразие сооружений: по конфигурации стены (вид сверху — круглая, квадратная, прямоугольная, многоугольная и др.), по материалу (деревянная, каменная, кирпичная, песчаная, глинобитная, снежная), по наличию дополнительных защитных сооружений (окруженная рвом, с разводными мостами и др.). Самые знаменитые крепости мира: Карлштейн (Чехия), Карак (Иордания), Круя (Албания) и др. Крепости Российской империи: Петропавловская, Кронштадская,

Брестская, Порт-Артур. Крепости Московского государства: Московский Кремль, Тульский Кремль, Троице-Сергиевская лавра, Псково-Печерский и Кирилло-Белозерский монастыри.

Мебель — это предметы, созданные человеком для удобства в различных жизненных ситуациях: чтобы работать, отдыхать, принимать пищу, спать, сидеть, хранить вещи и продукты питания было более удобно, приятно, надежно, красиво. Сидеть удобно на стуле, лавочке, диване или в кресле. Сидя за столом человеку удобнее кушать и трудиться (например, писать, читать, считать, конструировать). Вещи удобнее хранить в шкафу или в комод, тумбочке, сундуке. Спать комфортнее всего на кровати или диване.

Разнообразие предметов мебели зависит от их конструкции, используемого материала (деревянная, металлическая, соломенная, пластиковая), величины, размещения в пространстве, стиля и др. особенностей.

Посуда — это различные предметы, специально созданные человеком для приготовления и приема пищи (кастрюля, чайник, котелок, горшок, самовар, чайник, кофейник, сковорода, миска, чашка, кружка, стакан и мн. др.).

Разнообразие предметов посуды зависит от их конструкции, используемого материала (керамическая, деревянная, металлическая, стеклянная, пластиковая), величины (для взрослых, детей, игрушек) и др. особенностей, например, стилевых особенностей традиционного промысла (хохломянская, гжельская, семикаракорская посуда, китайский фарфор).

Одежда, обувь, головные уборы, костюм. Это разнообразные вещи (изделия), специально созданные человеком для защиты тела от воздействия окружающей среды (холода, жары, ветра, дождя), а также для комфорта, красоты, удобства выполнения специальных действий (профессиональная, спортивная, военная, театральная, цирковая и др.), обозначения принадлежности к определенной социальной группе, воплощения традиций (национальный костюм), выражений межличностных отношений и др.

Разнообразие предметов одежды зависит от времени года (зимняя, летняя, демисезонная), гендера (мужская, женская), возраста (для детей, подростков, взрослых), размера (в соответствии с маркировкой), национальности (национальный костюм), профессии (спецодежда, например, комбинезон или халат, фартук), социального статуса, моды, вкуса владельца.

Примеры образовательных ситуаций

Конструирование из шнурков, ленточек (3–4 года) Как прямая дорожка превратилась в кривую

Образовательные задачи.

Вызвать у детей интерес к конструированию длинной дорожки из гибких бытовых предметов и материалов (шнурков, тесьмы, ленточек) и созданию сюжетной композиции (дорожка в лесу). Показать вариант преобразования прямой дорожки в кривую и помочь осмыслить необходимость такого изменения. Обратить внимание на связь конструкций с реальными объектами (дорожка лесная, полевая, луговая). Развивать восприятие, мышление и воображение. Воспитывать позитивное отношение к совместным играм и занятиям со строительным материалом.

Материалы, инструменты, оборудование. У каждого ребенка два-три шнурка (или ленточки, тесьмы, веревки-скакалки) для конструирования гибкой дорожки, четыре-пять предметов, вокруг которых будет изгибаться дорожка (раздаточный математический или сенсорный материал — елочки, грибки — или предметы-заместители — кубики, цилиндры, пирамидки, кегли), комочек пластилина желтого цвета для лепки колобка и обыгрывания построенной дорожки. У педагога несколько длинных шнурков для показа способа создания длинной дорожки и ее преобразования из прямой в кри-

вую, предметы для создания проблемной ситуации (елочки, грибки, цилиндры-пеньки) и колобок для обыгрывания созданной дорожки.

Базовые понятия и способы.

Представление о прямой и кривой линии в сравнении их конфигураций и значений. Прямая дорога — самая короткая, ровная и быстрая. Кривая — длинная, гибкая, удобная для преодоления преград.

Содержание НОД

Дети свободно размещаются на ковре возле педагога — так, чтобы всем был виден показ способов конструирования дорожки и ее преобразования из прямой в кривую. Сначала педагог выкладывает на ковре два-три шнурка так, чтобы получилась прямая дорожка: «Вот такая дорожка — длинная, прямая!» (*сопровожающий жест, подчеркивающий то, что дорожка прямая*). Затем показывает детям колобка и создает игровую ситуацию для осмысления способа превращения прямой дорожки в кривую: «И покатишься колобок по дорожке (*прокатывает колобка по прямой дорожке*). А дорожка бежала-бежала и забежала в густой лес (*продолжает выкладывать шнурки*). Вот елочка на пути встала. Дорожка ее обогнула — вот так (*изгибает шнурок вокруг елочки*). А вот пенек. Дорожка вокруг него изогнулась

(*вновь изгибает шнурок, создавая кривую дорожку*). И снова елочка» (*предлагает одному из детей выложить дорожку, огибая елочку*).

Педагог вовлекает детей в размышление: «Была дорожка прямая, а стала... (кривая). Почему? Да, потому что в лесу есть преграды — деревья, кусты, пеньки — и дорожка изгибается возле них». Предлагает детям взять по два-три шнурка (или ленточки) и самим выложить дорожку. Сначала прямую. А потом показать, как дорожка забежала в лес, встретила преграды и стала кривой. Дети создают конструкции: выкладывают из шнурков прямые дорожки и затем превращают их в кривые. Педагог вовлекает детей в совместную деятельность, предлагая объединиться по два-три ребенка и создать общую длинную дорожку, выкладывая шнурки поочередно. Показывает, как можно соединить уже выложенные дорожки с помощью дополнительного шнурка, свободно изгибая его, делая петли и подгоняя тем самым до нужного размера.

По мере готовности дорожек педагог советует детям быстро слепить колобков из теста или пластилина (или раздает шарики для пинг-понга). Дети обыгрывают свои сооружения — прокатывают по ним колобков, уточняя тем самым представление о конфигурации дорожек. Вспоминают, как мышка бегала по лабиринту, и делают открытие: кривые дорожки бывают разные.

Индивидуализация содержания обеспечивается свободным выбором материалов для конструирования и разнообразием кривых линий, лежащих в основе конструкций. У каждого ребенка получается своя дорожка (конфигурация) и свой сюжет.

Осмысление результата. По окончании работы педагог спрашивает детей, *почему прямая дорожка превратилась в кривую* (в лесу появились преграды), *и как мы это сделали* (изогнули шнурки, ленточки, чтобы обойти препятствия). Людям нужны разные дорожки — и прямые, и кривые. Кривые дорожки тоже разные. Они могут быть плавными, в виде волны или змейки. А могут быть с углами в виде лабиринта.

Интеграция содержания. Дети размышляют о том, почему дороги разные; зачем людям нужны кривые дороги. Рисуют кривые дорожки в виде волнистой линии и лабиринта. Ходят друг за другом по тактильной дорожке «Змейка» (*см. Приложение*), по «кривой дорожке», нарисованной педагогом мелом на асфальте. Педагог содействует пониманию и точному употреблению слов *длинная/ короткая, прямая/кривая, удобная/ неудобная, гибкая, плавная*.

Взаимодействие с семьей. Педагог советует родителям сконструировать вместе с детьми кривые дорожки (из шнурков, ленточек, веревок) в виде волны и в виде лабиринта — для наглядного сравнения.

Конструирование из строительного материала (4–5 лет) Как мелкий колодец стал глубоким

Образовательные задачи.

Вызвать интерес к конструированию колодца на основе представления о его строении и назначении. Расширять опыт создания замкнутых конструкций, продолжить серию освоенных конструкций и способов их создания (загородка, гараж, тумбочка, шкаф, дом и др.). Помочь установить ассоциации между реальными сооружениями и детскими постройками. Создать условия для экспериментирования с постройкой — преобразования мелкого колодца в глубокий, дополнения конструкции по представлению (стойки, валик с намотанной веревкой, ведро). Развивать восприятие, пространственное мышление, воображение. Воспитывать любознательность, активность, устойчивый интерес к конструированию и обыгрыванию построек.

Материалы, оборудование.

У каждого ребенка и педагога набор деталей для индивидуальной постройки: 1 пластина, 4 кирпичика, 2 полукуба, 3 длинных бруска, 2 коротких бруска, длинный шнурок, игрушечное ведерко (или глубокая крышечка, футляр от киндер-сюрприза). **Карточка № 7** из комплекта «Конструируем в осенний период».

Базовые понятия и способы деятельности. Представление о

том, что колодец — это сооружение, созданное человеком для получения воды из глубины земли. Колодец похож на коробку, его стены со всех сторон закрывают то, что находится внутри (в колодце это вода, в печи — огонь, в шкафу — вещи, в доме — люди и их имущество), и оберегают человека от падения в колодец — это очень опасно для жизни. Колодец может быть мелким и глубоким.

Содержание НОД

Педагог показывает детям фотографию или иллюстрацию с изображением колодца и проводит краткую беседу для уточнения представления о том, что колодец — это сооружение, созданное человеком для получения воды из глубины земли. В колодце всегда есть глубокая яма, наполненная водой. По краям этой ямы построены стены, чтобы никто не упал. В колодец опускают пустое ведро, а наверх поднимают ведро с водой. Колодец — дом для воды. Людям нужна вода, поэтому и колодцы тоже очень-очень нужны. Люди сооружают колодцы из бревен, камней, глины и других материалов. А мы сейчас будем конструировать колодцы из разных строительных материалов.

Педагог показывает детям способ конструирования колодца:

- берем пластину и кладем перед собой на стол;

- берем два кирпичика и размещаем впритык на пластине, чтобы получился квадрат — это дно колодца;
- возводим стены колодца из двух кирпичиков и двух полукубов, чтобы получилась квадратная загородка (коробка);
- по бокам ставим длинные бруски — это стойки;
- берем еще один длинный брусок и наматываем на него шнурок (посередине) так, чтобы остался длинный конец; на этот конец привязывают ведро, чтобы черпать воду;
- кладем перекладину на стойки, веревку с ведром опускаем в колодец.

Дети конструируют свои колодцы предложенным способом.

Педагог говорит: «Колодцы готовы! Но они мелкие, поэтому в них мало воды. Давайте перестроим наши колодцы, чтобы они стали глубокими!»

Педагог показывает **карточку № 7** из демонстрационного материала «Осень», предлагает рассмотреть и сказать, чем колодцы отличаются друг от друга. Дети догадываются, что глубокий колодец может получиться из тех же деталей, но их нужно иначе разместить в пространстве. При необходимости педагог показывает способ: «В глубоком колодце мы не видим дно, поэтому возьмем нижние кирпичики, добавим их к остальным материалам и возведем высокие стенки. Стойки сделаем более высокими — внизу

подложим короткие бруски».

Дети превращают мелкие колодцы в глубокие, обыгрывают постройки. Педагог читает стихотворение В.А. Шипуновой «Колодец»:

В колодце-темнице
Водичка хранится.
Вот бы умыться!
Вот бы напиться!
А водичка глубоко,
Дотянуться нелегко!
Чтобы умыться,
Чтобы напиться,
Надо колодцу
Нам поклониться...

Осмысление результата. Педагог беседует с детьми о том, что такое колодец и для чего он нужен; из чего и как его сооружают; для чего мы мелкий колодец превратили в глубокий и как нам удалось это сделать.

Интеграция видов деятельности. Дети рассматривают изображения колодца в иллюстрированных книжках. Рисуют, лепят, делают аппликации. Педагог содействует пониманию и точному употреблению слов: *колодец, колодезная (вода), зачерпнуть (воду), набрать (воды), мелкий/глубокий, строить, перестраивать, делать, переделывать.*

Взаимодействие с семьей. Родители приносят в детский сад фотографии, иллюстрации, репродукции с изображением колодцев. Педагог советует показать детям настоящий колодец (в деревне, на картине, в видеофильме).

Квиллинг: конструирование из бумажных полосок (5–6 лет) Как люди вырастили хлеб (зернышки и колоски)

Образовательные задачи.

Продолжать знакомить с великими открытиями человечества. Создать условия для отражения представлений о хлебе в конструктивной деятельности. Инициировать освоение новой техники «квиллинг» для конструирования зернышка и колоска. Вызвать желание украсить групповую комнату коллективной композицией. Развивать творческое воображение, наглядно-образное мышление, мелкую моторику, согласованность в системе «глаз-рука». Воспитывать уважение к хлебу, интерес к истории человеческой культуры.

Материалы, инструменты, оборудование. Демонстрационный материал: репродукции картин великих художников, например, «Рожь» и «Полдень. В окрестностях Москвы» И.И. Шишкина; фотографии с изображением хлебного поля; **карточка № 4** в комплекте «Конструируем в осенний период»; колоски (по количеству детей); колосок, созданный в технике «квиллинг». **Практический материал:** бумажные полоски желтого цвета шириной 1 см (по две-три на ребенка), основа для композиции, клей ПВА в флаконах с носиками, ножницы.

Базовые понятия и способы деятельности. Понятие о земледелии как величайшем культурном открытии человека. Пред-

ставление о хлебе, строении колоска и значении зернышка. Умение работать с бумагой (складывать, сворачивать, резать ножницами, приклеивать). Знакомство со спиралью и ее символикой.

Содержание НОД

Перед образовательной ситуацией педагог раздает детям колоски, чтобы они успели их внимательно рассмотреть. В начале занятия проводит краткую (не более двух-трех минут) беседу о том, как люди научились возделывать землю и выращивать хлеб; показывает репродукции картин И.И. Шишкина «Рожь» и «Полдень. В окрестностях Москвы», а также фотографии хлебного поля (фото 40), по возможности использует ИКТ.

Предлагает создать красивую картину с колосками для интерьера группы. Вовлекает в обсуждение, что может быть изображено (хлебное поле, букет из колосков). Сообщает, что такую картину можно сконструировать из настоящих колосков, но лучше составить из них букет и поместить в подходящую вазу, а картину создать новым способом, который называется «квиллинг». Поясняет: «Квиллинг — это необычная художественная техника, создание рельефных картин из бумажных полосок, скрученных в спирали разной формы». Пока-

зывает колосок, созданный в технике «квиллинг», и демонстрирует последовательность работы с опорой на схему.

Золотой колосок в технике «квиллинг» (карточка № 4)

1. *Зернышко зарождается.* Берем бумажную полоску, на один конец наносим капельку клея и делаем петельку (фото 43).
2. *Зернышко растет.* Перебрасываем полоску через петельку и делаем вторую петлю большего размера, закрепляем клеем (фото 44).
3. *Зернышко спеет, наливаются.* Делаем таким же способом еще одну-две петли, чтобы зернышко продолжало расти (фото 45). Если полоска закончится, аккуратно подклеим к ней другую и продолжим работу.
4. *У зернышка появляются усы.* Поднимаем полоску вверх, чтобы получился длинный усик (фото 46).
5. *Зернышко к зернышку — вот и колосок.* Скрутим много зернышек. Каждый сделает столько, сколько сможет (одно, два или три). Приклеим зернышки на длинный стебелек, чтобы получился красивый колосок (фото 47).

Педагог советует детям взять в руки бумажные ленточки и сделать петельки. Убеждается в том, что дети освоили первый «шаг», напоминает, что и как нужно делать дальше и предлагает действовать самостоятельно. Дети

конструируют зернышки. Педагог помогает приклеить готовые зернышки на стебелек. Количество стебельков зависит от замысла педагога (фото 42).

По окончании работы дети выкладывают колоски на композиционную основу (оформление может быть продолжено во второй половине дня). Дети слушают стихотворение В.А. Шипуновой «Колосок»:

Золотится колосок
Под лазурным небом.
Спелых зерен сладкий сок
Станет вкусным хлебом.

Индивидуализация содержания обеспечивается тем, что каждый ребенок работает в своем темпе, самостоятельно или с поддержкой взрослого. За один и тот же отрезок времени кто-то из детей успеет сделать лишь одно зернышко, а кто-то — целый колосок, но при этом успешны все.

Осмысление результата.

Дети устанавливают смысловую цепочку: зернышко—колосок—поле—урожай—хлеб. Техника квиллинг помогает представить, как зернышко растет, развивается (спираль — символ движения и развития), как зернышки образуют колосок.

Взаимодействие с семьей.

Педагог советует родителям поддерживать интерес детей к освоению техники квиллинг, создать вместе картину для домашнего интерьера или красивую поздравительную открытку.

Конструирование из разных материалов (5–6 лет) Как люди приручили и где поселили огонь

Образовательные задачи.

Расширять представление о важнейших изобретениях человечества. Показать место огня в развитии человеческой культуры. Создать условия для самостоятельного конструирования «домиков для огня» из различных материалов (по замыслу ребенка). Продолжать учить планировать деятельность: определять замысел (цель) и мотив, выбирать материал и подходящий способ (или способы), разрабатывать содержание и достигать поставленной цели, анализировать и оценивать результат. Развивать творческое воображение, ассоциативное мышление. Воспитывать инициативность, активность, самостоятельность.

Материалы, оборудование.

Демонстрационный материал: иллюстрации и фотографии с изображением огня, коллекция «домиков» для огня (фонарик, свеча, лампа, новогодняя гирлянда и др.); **карточка № 7** из комплекта «Конструируем в зимний период», **карточки № 1, 2, 3** из комплекта «Пожарная безопасность» (авторы И.А. Лыкова, В.А. Шипунова). Для *практической работы:* комплекты строительных деталей для свободного выбора детьми; бумажные салфетки красного, оранжевого, бордового, желтого, розового цвета; рулоны фольги; цвет-

ная бумага; ножницы, клеящие карандаши или клей, салфетки, клеенки.

Базовые понятия и способы деятельности. Представление о том, что огонь — это природное явление, «прирученное» человеком в давние времена; понятие о «домиках» для огня, созданных человеком (очаг, печь, камин, свеча, лампа и др.). Уверенное владение разными способами конструирования. Умение планировать деятельность (см. выше в разделе «Образовательные задачи...»).

Взаимодействие с семьей.

Родители помогают педагогу создать временную коллекцию «домиков» для огня и/или их изображений.

Содержание НОД

Педагог предлагает детям отгадать загадку В.А. Шипуновой:

Живет в фонаре,
В стеклянной норе,
На конце свечи,
В маяке, в печи.
Выключатель,
Кремень, спички —
Его братцы и сестрички.

Зажигает свечу и красивый светильник, дает возможность детям полюбоваться огнем. Затем проводит небольшую беседу о значении огня в жизни каждого человека и в человеческой культуре. В процессе беседы пока-

зывает **карточки № 1, 2, 3** из комплекта «Пожарная безопасность» (см. рисунки на стр. 93). Просит назвать «домики», в которых поселился огонь после того, как человек его приручил. Дети рассматривают картинки и называют: свеча, факел, печь, камин, фонарик, настольная лампа, люстра, новогодняя гирлянда, кухонная плита, маяк, олимпийский огонь, вечный огонь и мн.др.

Педагог помогает составить представление о том, что все эти «домики» были придуманы и затем созданы людьми — народными мастерами, конструкторами, инженерами, дизайнерами. Огонь бывает разный, поэтому домики тоже очень-очень разные. И все они нужны, чтобы огонь помогал людям. Напоминает, что дети уже умеют конструировать огонь из бумажных салфеток и фольги. При необходимости показывает способ, освоенный в средней группе (см. неделю 12, тема «Как из искорки вспыхнул костер») и **карточку № 7** из комплекта «Конструируем в зимний период. Старшая группа».

Затем педагог предлагает детям самим сконструировать из разного материала «домики» для огня. Дети обдумывают замыслы. В случае затруднений педагог помогает советами, показывает картинки или предметы. Напоминает о том, как лучше организовать работу: придумать свою тему (найти замысел); закрыть глаза и представить свой «домик» для

огня; выбрать детали, материалы и место для размещения «домика»; создать «домик» для огня по своему замыслу; проверить качество сооружения — соответствие теме, красоте, оригинальность и др. особенности. Дети выбирают материал и начинают конструировать по замыслу. Педагог оказывает индивидуальную поддержку. По окончании работы организуется выставка. Педагог читает стихотворение В.А. Шипуновой:

Где живет огонь

В шаре пламенного солнца,
В теплой лампе у окна
И в комете, и в ракете,
На закате, на рассвете.
И на стареньких пенечках,
И в болотных пузырьках,
На войне и на охоте,
В пушке, танке, пулемете.
И в лампадах, в фитилях,
И в каминах, и в печах.
В злом и жгучем красном перце
И в горячем, пылком сердце.

Индивидуализация содержания обеспечивается свободой выбора замыслов, материалов, способов конструирования, оформления «домиков» для огня и обыгрывания построек.

Осмысление результата.

Дети рассматривают постройки друг друга, расширяя тем самым свой художественный опыт. Педагог вовлекает в размышления и беседы о значении огня в жизни человека, разнообразии «домиков» для огня и способов их создания (конструирования).

Конструирование домов с отражениями (6–7 лет) Как мы возвели город на берегу реки

Образовательные задачи.

Вызвать интерес к созданию коллективной композиции «Наш город смотрит в небо и воду». Предложить способ конструирования, сочетающий трехмерные и плоскостные сооружения — пары «объект и его отражение». Показать возможность объединения отдельных построек (домов) общей темой и размещением в пространстве. Расширить понятие о специфике и значении архитектуры в жизни людей. Вызвать уважение к труду архитектора. Создать условия для экспериментирования со строительными материалами для конструирования пар вертикальных и горизонтальных построек. Развивать эстетическое восприятие, пространственное мышление, творческое воображение, способности к композиции. Воспитывать любовь к своей малой родине.

Материалы, инструменты, оборудование. Демонстрационный материал: иллюстрации или фотографии с изображением зданий, отражающихся в воде; **карточка № 6** из весеннего комплекта; **карточка № 4** из летнего комплекта; зеркало овальной формы; набор строительных деталей для пояснения сложного способа. *Практический материал у каждого ребенка и педагога:* базовые строительные детали (кубики, кирпичики, арки, уголки); цветная

бумага, простые карандаши, ножницы, клей. *Для создания коллективной композиции:* рулон фольги, мелкие предметы для обыгрывания построек (фигурки человечков, машинки, силуэты деревьев).

Базовые понятия и способы деятельности. Представление о городе и его архитектуре, о профессии архитектора. Понятие о взаимосвязи объекта и его отражения. Умение устанавливать связи между объемными и плоскими формами.

Содержание НОД

Педагог показывает фотографии домов, отражающихся в воде (ИКТ, **карточка № 6** из весеннего комплекта), уточняет представления детей о значении архитектуры в жизни людей и специфике профессии архитектора (см. *неделю 6*). Обращает внимание на то, что дома отражаются в воде, будто смотрят в зеркало. Вовлекает детей в размышление о том, почему великие города, в т.ч. мировые столицы, возводились архитекторами на берегах рек (Рим на реке Лета, Париж на Сене, Лондон на Темзе, Москва на Москве-реке и др.). Обобщает ответы: вода — источник жизни и здоровья человека (человек пьет, ест, умывается, купается, стирает, убирает в доме), в большом городе много жителей, поэтому нужно

очень много воды; по воде устанавливается сообщение с другими городами, вода — «дорога» для водного транспорта, который перевозит людей и грузы; вода — это красота, поэтому архитекторы оборудуют прогулочные набережные...

Педагог предлагает детям поиграть в архитекторов — спроектировать и построить прекрасный город на берегу реки. Поясняет, что самым трудным сегодня будет способ работы. Делает паузу и сообщает, что нам нужно показать, **как город смотрит и в небо, и в воду**. Дает время на осмысление данного образа: дома поднимаются вверх, будто тянутся к небу, и отражаются в воде, поэтому в одно и то же время они смотрят вверх и вниз.

Педагог обращает внимание детей на зеркало овальной формы, сообщает, что это озеро (или пруд), на берегу которого сейчас появится дом. Быстро сооружает несложную вертикальную постройку. Приглашает детей посмотреть на дом так, чтобы увидеть его отражение. Затем поясняет способ работы (*рис. на стр. 150*):

- Беру крышу (уголок), выбираю бумагу такого же цвета, кладу крышу на бумагу, обвожу карандашом и вырезаю. У меня получилось отражение крыши — плоская фигура. Помещаю на поверхность озера там, где отражалась крыша. Это отражение.

- Затем беру следующую деталь постройки (чердак) и таким же способом готовлю отражение. Так поступаю со всеми деталями.

- А теперь отражение поможет мне собрать постройку. Вот дом, а вот его отражение в озере. Давайте сверим.

Педагог убеждается в том, что все дети поняли способ конструирования. Советует построить несложные домики (три-пять деталей) и создать их отражения в воде. Расстилает на полу или ленточном столе рулон фольги, слегка моделируя форму. Поясняет, что это река, на берегу которой сейчас вырастет прекрасный город (стр. 150).

Дети выбирают материалы и входят в роль архитекторов-строителей.

Индивидуализация содержания обеспечивается тем, что в коллективной постройке каждый ребенок конструирует свой домик с отражением.

Осмысление результата. Каждый из нас построил один дом с отражением, но когда мы объединили свои постройки, получился большой красивый город на берегу реки. Архитектура — это искусство (и наука) строить различные здания и сооружения, создавать в пространстве среду для жизни, деятельности и отдыха людей. В архитектуре всегда связаны конструкция сооружения (форма, строение), его польза (назначение) и красота.

Конструирование с элементами рисования (6–7 лет) Азбука юного россиянина (мы — будущие ученики)

Образовательные задачи.

Вызвать интерес к конструированию азбуки юного россиянина. Расширить представление о появлении, значении и строении азбуки. Знакомить с архитектурой букв. Поддерживать желание научиться читать, чтобы много знать, быть грамотным человеком и самому уметь находить информацию. Создать условия для экспериментирования. Развивать ассоциативное восприятие, образное мышление, творческое воображение. Содействовать становлению исторической памяти и социокультурной идентичности. Воспитывать патриотические чувства.

Примечание. Данная тема разработана автором в рамках интеллектуально-патриотического, познавательного-развлекательного проекта в сфере патриотического воспитания российских детей, школьников и молодежи «**Знаем и любим Россию**» (http://zanimatika.narod.ru/RF_Projekt.htm).

Материалы, инструменты, оборудование. Демонстрационный материал: репродукции картин русских художников-пейзажистов; фотографии, запечатлевшие разные уголки России; **карточки № 6 и 7** из осеннего комплекта; несколько разных азбук; контурные буквы; карточки с бук-

вами русского алфавита (кроме Ё, Й, Ъ, Ы, Э). *Практический материал:* 1) для изготовления страниц азбуки — листы бумаги или картона одного размера, но разного цвета (на выбор детям); 2) для конструирования букв — цветная бумага-самоклейка, гофрокартон, тесьма, ленточки, шнурки; ножницы, клей ПВА, степлер, двусторонний скотч; 3) для оформления страниц — фломастеры, цветные карандаши, пастель, цветная бумага, наклейки, вырезки из журналов (по выбору детей).

Базовые понятия и способы деятельности. Представление о значении и строении азбуки. Умение выделять в звучащем слове первый звук (звуковой анализ слов). Опыт конструирования в сотворчестве с другими детьми.

Содержание НОД

Перед образовательной ситуацией педагог вновь приглашает детей в виртуальное путешествие по России и показывает фотографии, иллюстрации, репродукции (по возможности использует ИКТ).

*В начале образовательной ситуации показывает детям две-три азбуки и уточняет представление о том, что **азбука** — это все буквы, размещенные в определенном порядке. Рассказывает о том, что славянская азбука была создана братьями Мефодием и Кириллом*

более тысячи лет назад (в IX веке) вместе с принятием христианства. Азбука получила свое название по первым буквам «аз» и «буки» (т.е. «я» и «буквы»). Третья буква называлась «веде» (т.е. «ведать», «знать»). И вместе эти три буквы означали «я буквы знаю». Кроме того, азбукой и букварем называют книгу (учебник) по которому дети учатся читать. В этих книгах, кроме идущих по порядку букв, написаны понятные слова с картинками. А вообще азбукой называют определенный код, любую систему знаков. Например, азбука Морзе — это телеграфный код для передачи слов. Каждый знак «Морзянки» представляет собой комбинацию точек и тире. Нотная азбука — это код записи музыкальных звуков. В азбуке для слепых (шрифте Брайля) буквы представлены рельефными точками, расположенными по особой схеме, чтобы незрячие люди могли читать не глазами, а на ощупь. Азбука этикета описывает правила поведения. Вот, оказывается, какой разной бывает АЗБУКА!

Затем педагог предлагает детям создать **азбуку юного россиянина**. Называет несколько букв алфавита и помогает найти слова, связанные с Россией. Например: **А** (Аврора, Армия, Алтай, Амур, Ангара), **Б** (Байкал, Балалайка, Береза, Блины, Бородино), **В** (Валенки, Валдай, Василек, Вологда, Волга), **Г** (Гагарин, Гармонь, Герб, Герой, Гжель, Гимн, Граница),

Д (Дом, Дорога, Дружба, Дуб, Дымка) и т.д.

Поясняет **способ работы:** каждый ребенок получает карточку с одной буквой алфавита (или фигурную букву), выбирает лист бумаги (или картона), конструирует на нем заданную букву из полосок бумаги (или гофрокартона, тесьмы, ленточек) и приклеивает. Буква может размещаться в разных местах бумажного листа: в центре, внизу, вверху, в углу (*рисунки на стр. 88*). Затем на этой странице нужно изобразить символы и образы России, названия которых начинаются на эту букву (например, **Д** — дом, дорога, дуб, дымковская игрушка). Эта работа продолжается на занятии по изобразительности и в культурных практиках. По завершении работы все странички складываются по алфавиту, чтобы получилась АЗБУКА. Возможны **разные варианты:** коробка с отдельными карточками, картонная папка с кольцами и файлами, настенное панно в виде лоскутного одеяла (*рисунки на стр. 89*).

Осмысление результата. Дети делают вывод о том, что азбука юного россиянина объединяет в одно целое разные образы и символы России.

Самостоятельная деятельность. В культурных практиках дети конструируют буквы из различных предметов и материалов (*рис. на стр. 89*). Педагог показывает карточки № 6–7 (осень).

Примеры демонстрационных карточек
(картон, формат А4, цвет)



2 КАК ШИШКИ СТАЛИ ДОМАШНИМИ ЖИВОТНЫМИ

© Лыкова И.А. Демонстрационный материал. Конструируем в осенний период. Старшая группа

3 КАК ЛОСКУТНЫЕ КУКОЛКИ ПОВЕЛИ ХОРОВОД

© Лыкова И.А. Демонстрационный материал. Конструируем в осенний период. Старшая группа

4 КАК ЛЮДИ ВЫРАСТИЛИ ХЛЕБ (КОЛОСКИ)

Золотой колосок в темнице «выселит»

© Лыкова И.А. Демонстрационный материал. Конструируем в осенний период. Старшая группа

5 КАК ТЕСТО ПРЕВРАТИЛОСЬ В ЗАПЛЕТУШКИ

© Лыкова И.А. Демонстрационный материал. Конструируем в осенний период. Старшая группа

7 КАК МЫ СМАСТЕРИЛИ ЛЕСНЫХ ЧЕЛОВЕЧЕК

© Лыкова И.А. Демонстрационный материал. Конструируем в осенний период. Средняя группа

2 ТЕРЕМ ДЕДА МОРОЗА

© Лыкова И.А. Демонстрационный материал. Конструируем в зимний период. Старшая группа

4 КАК СНЕГ ПРЕВРАТИЛСЯ В СНЕЖНУЮ КРЕПОСТЬ

© Лыкова И.А. Демонстрационный материал. Конструируем в зимний период. Старшая группа

7 ГДЕ ЖИВЕТ ОГОНЬ ИЛИ РАЗНЫЕ «ДОМИКИ» ДЛЯ ОГНЯ

© Лыкова И.А. Демонстрационный материал. Конструируем в зимний период. Старшая группа

3 КАК МЫ ОБУСТРОИЛИ ИГРУШЕЧНЫЙ ДОМИК

© Лыкова И.А. Демонстрационный материал. Конструируем в весенний период. Старшая группа

4 КАК МЫ ОБУСТРОИЛИ ИГРУШЕЧНЫЙ ДОМИК

© Лыкова И.А. Демонстрационный материал. Конструируем в весенний период. Старшая группа

8 РАДУГА-ДУГА И ОБИТАТЕЛИ ЦВЕТНОГО МИРА

© Лыкова И.А. Демонстрационный материал. Конструируем в весенний период. Подготовительная к школе группа

6 АЗБУКА ЮНОГО РОССИЯНИНА (А-П)

© Лыкова И.А. Демонстрационный материал. Конструируем в осенний период. Подготовительная к школе группа

7 АЗБУКА ЮНОГО РОССИЯНИНА (Р-Я)

© Лыкова И.А. Демонстрационный материал. Конструируем в осенний период. Подготовительная к школе группа

5 ИНТЕРЕСНО, КАК ЧАСТИ ПРЕВРАЩАЮТСЯ В ЦЕЛОЕ

© Лыкова И.А. Демонстрационный материал. Конструируем в осенний период. Подготовительная к школе группа

7 КАК ПОМОЧЬ КАЮ УВИДЕТЬ МИР В ОТРАЖЕНИЯХ

© Лыкова И.А. Демонстрационный материал. Конструируем в зимний период. Подготовительная к школе группа

8 КАК МЫ ПОДГОТОВИЛИ ЗИМНЮЮ ОЛИМПИАДУ

© Лыкова И.А. Демонстрационный материал. Конструируем в зимний период. Подготовительная к школе группа

6 КАК МЫ ВОЗВЕЛИ СКАЗОЧНЫЕ ДОМА И ДВОРЦЫ

© Лыкова И.А. Демонстрационный материал. Конструируем в зимний период. Подготовительная к школе группа

5 ПАЛЬЧИКОВЫЙ ТЕАТР «КОСМИЧЕСКИЕ ФАНТАЗИИ»

© Лыкова И.А. Демонстрационный материал. Конструируем в летний период. Подготовительная к школе группа

4 ЧУМ, ЯРАНГА, ИГЛУ – ДОМА ЖИТЕЛЕЙ СЕВЕРА

© Лыкова И.А. Демонстрационный материал. Конструируем в зимний период. Подготовительная к школе группа

5 ИНСТАЛЛЯЦИЯ ИЗ СНЕГА «КРАЙНИЙ СЕВЕР»

© Лыкова И.А. Демонстрационный материал. Конструируем в зимний период. Подготовительная к школе группа

**Современное оборудование, дидактический материал
для организации развивающего конструирования
и поддержки культурных практик детей в ДОО и семье**



Конструктор «Цветной»
(65 деталей) 29x24x4 см

Конструктор «Развитие» (163 детали
в пластмассовой коробке) 16x44x2 см



«Конструктор Поликарпова»
(цветной, 68 деталей, напольный)

Настольный набор «Конструктор»
(70 деталей, бук)

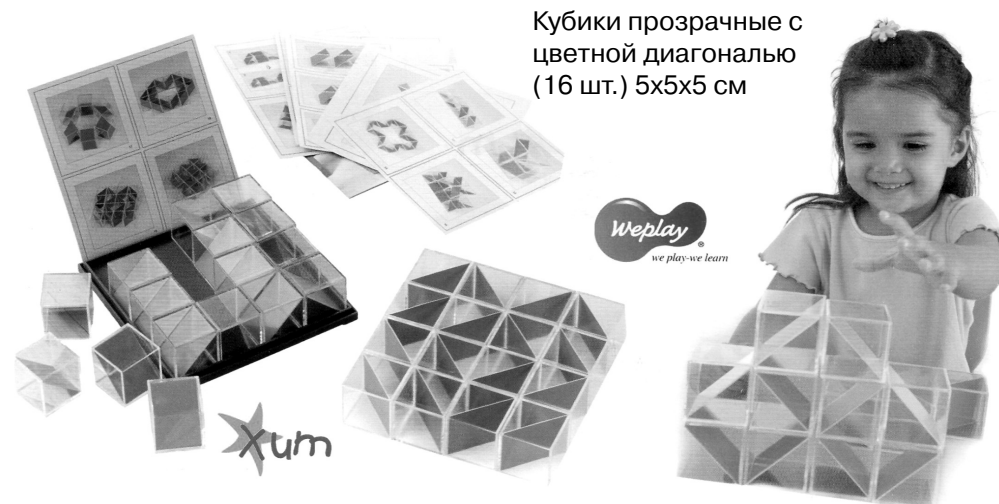

Кубики прозрачные с
цветной диагональю
(16 шт.) 5x5x5 см

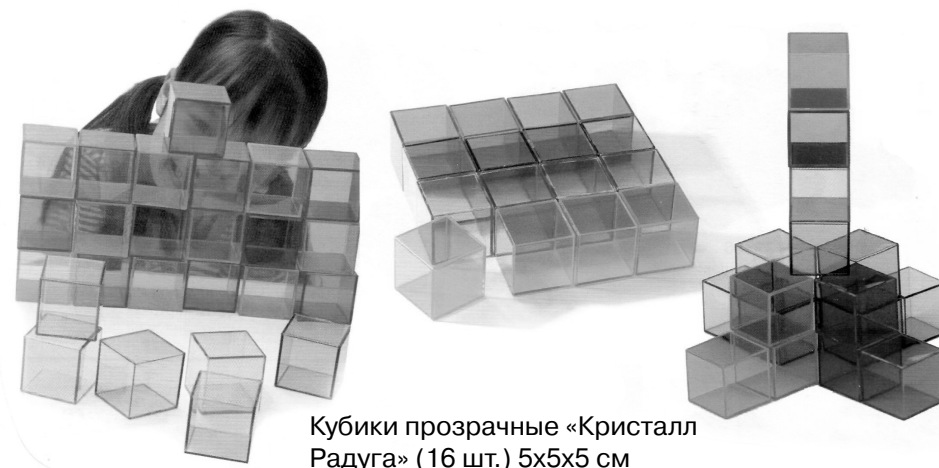

Кубики прозрачные «Кристалл
Радуга» (16 шт.) 5x5x5 см

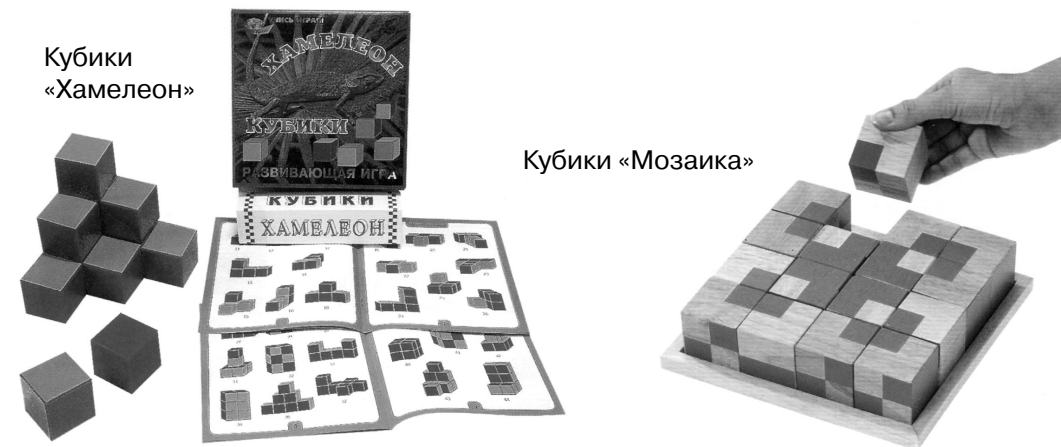

Кубики
«Хамелеон»

Кубики «Мозаика»

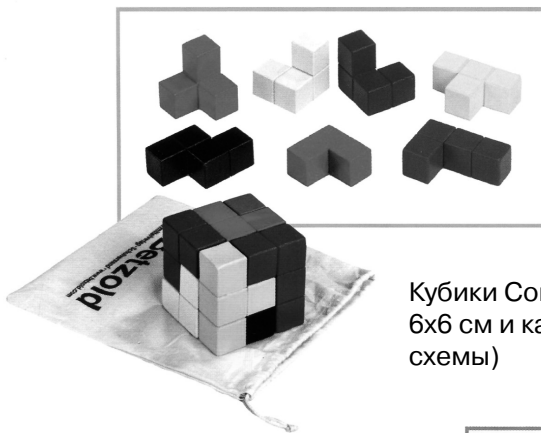

Кубики Сомы (7 частей, 3D головоломка) 6x6 см и карточки (цветные и черно-белые схемы)

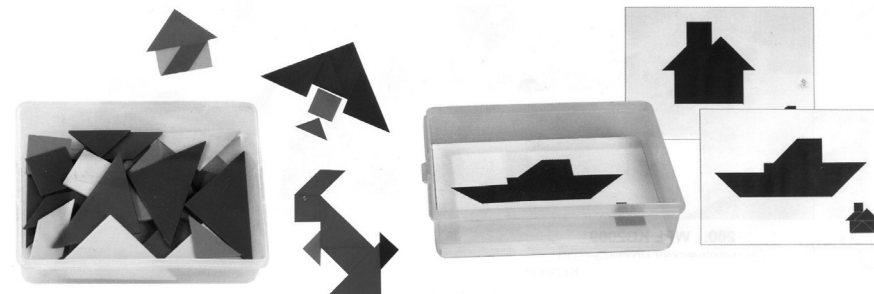
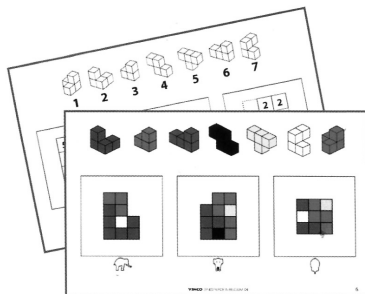

Танграм (мозаика) и карточки с заданиями



Набор «Создай животное» (31 деталь)

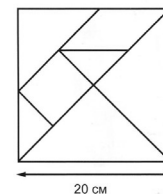
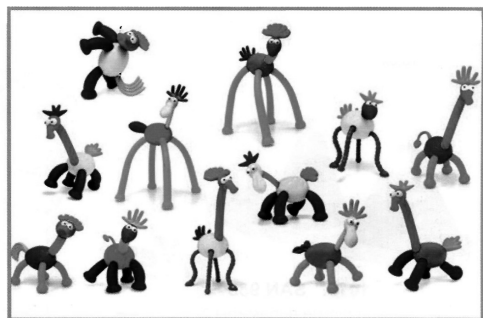

Танграм на магнитах (мозаика)

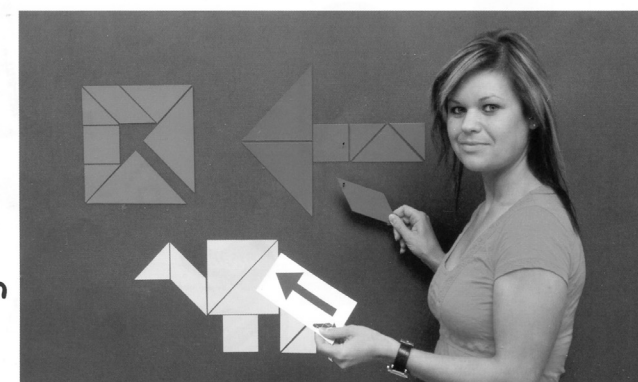

Конструктор-балансир «Сафари»

Конструктор «Пизанская башня» 4x9x19 см

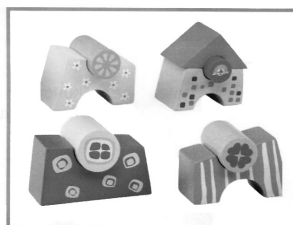

Мои первые часы (с прозрачным корпусом и ярким механизмом)



Конструктор с механизмами «Юниор» (62 детали)

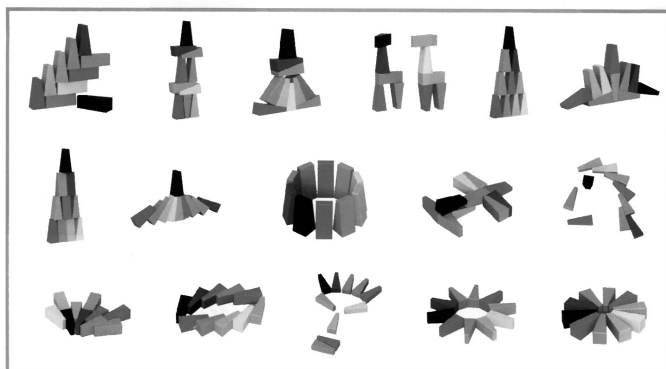

Конструктор «Радуга»

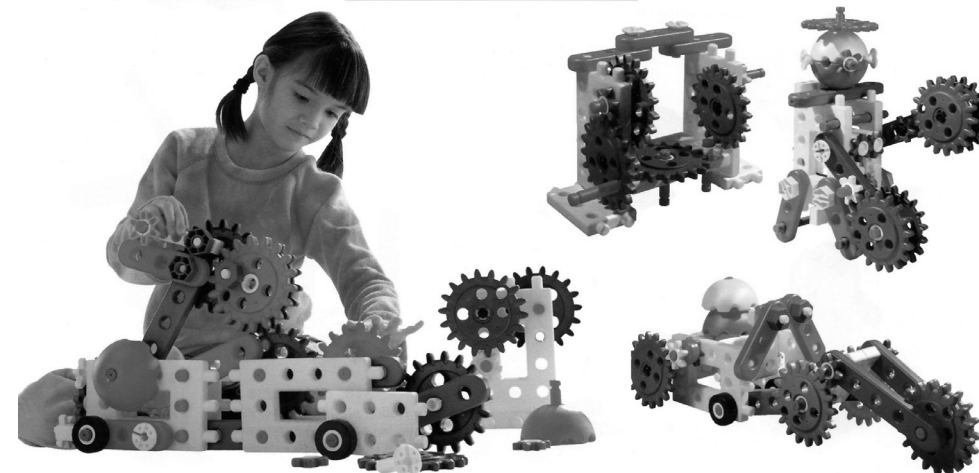



Игровой конструктор «Гараж»

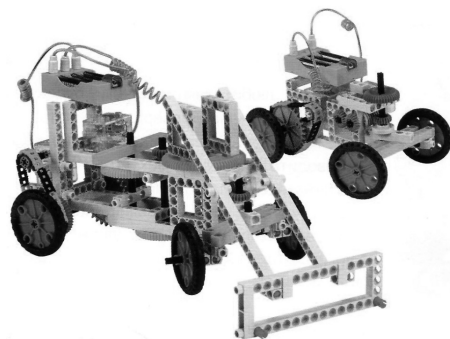

Набор для конструирования дистанционно управляемых машин-роботов (182 детали)

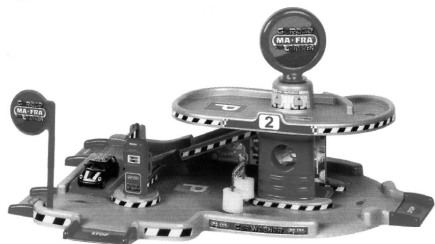

Игровой конструктор «Гараж двухуровневый»



Конструктор «Механик» в чемоданчике (191 деталь)

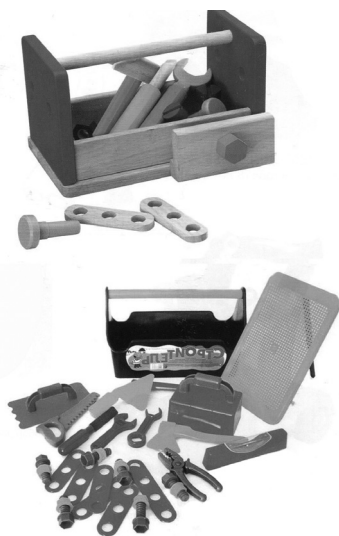

Детская мастерская. Верстак универсальный и игровой набор «Строитель № 4» (в ящике) с гаечными ключами



Конструктор «Маленький инженер» (79 деталей)

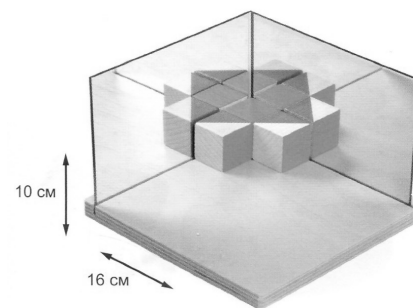

Угловое зеркало

Набор полых геометрических тел (прозрачные с крышками), 17 шт.

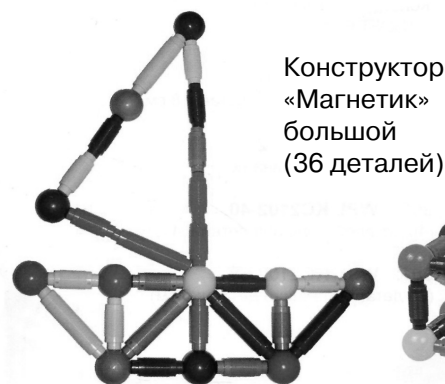

Конструктор «Магнетик» большой (36 деталей)

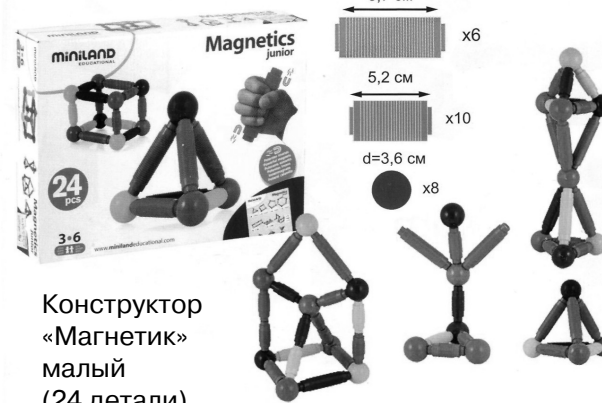
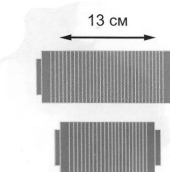

Конструктор «Магнетик» малый (24 детали)

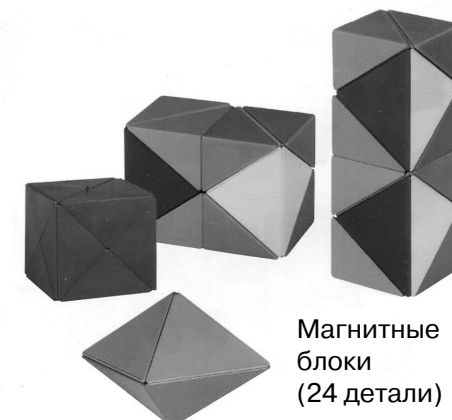

Магнитные блоки (24 детали)

СОДЕРЖАНИЕ

ВВЕДЕНИЕ	3
I. ЦЕЛЕВОЙ РАЗДЕЛ	10
1. Теоретические и концептуальные основы Программы	10
1.1. Конструирование в ансамбле видов деятельности	10
1.1а Конструирование — познавательная деятельность	10
1.1б Конструирование — художественно-эстетическая деятельность	11
1.1в Конструирование — социально-коммуникативная деятельность	12
1.1г Интеграция познавательной, художественно-эстетиче- ской и социально-коммуникативной деятельности	14
1.2. Личность и творчество	15
1.3. Конструирование как универсальный способ самопознания и самосозидания	17
1.4. Особенности детского конструирования	18
1.5. Конструирование — культурная практика растущего человека	21
2. Целевые ориентиры и основные задачи Программы	24
3. Модель развития взаимоотношений детей и взрослых в современном образовательном пространстве	30
4. Возрастные характеристики развития детей, значимые для организации конструирования в детском саду и семье ..	45
4.1. Возрастные особенности детей четвертого года жизни	45
4.2. Возрастные особенности детей пятого года жизни	47
4.3. Возрастные особенности детей шестого года жизни	51
4.4. Возрастные особенности детей седьмого года жизни	55
5. Планируемые результаты освоения Программы	60
5.1. Общие рекомендации в контексте ФГОС ДО	60
5.2. Особенности проведения педагогического мониторинга	62
5.3. Динамика возможных достижений детей дошкольного возраста в конструировании	63
II. СОДЕРЖАТЕЛЬНЫЙ РАЗДЕЛ	68
1. Стратегия проектирования развивающего конструирования в дошкольной образовательной организации	68
2. Целостная система образовательной работы в форме кален- дарно-тематического планирования	72
2.1. Вторая младшая группа	73
2.2. Средняя группа	93

2.3. Старшая группа	113
2.4. Подготовительная к школе группа	133

III. ОРГАНИЗАЦИОННЫЙ РАЗДЕЛ	153
1. Основные рекомендации к организации конструирования в дошкольной образовательной организации	153
2. Рекомендации по адаптации Программы к запросу ребенка с ОВЗ	158
3. Особенности взаимодействия педагогического коллектива с семьями воспитанников	161
4. Материально-технические условия реализации Программы	163
5. Список учебно-методических и наглядно-дидактических пособий для реализации парциальной программы «Умные пальчики: конструирование в детском саду»	166
IV. СПИСОК ЛИТЕРАТУРЫ	168
V. ПРИЛОЖЕНИЯ	172
<i>Приложение 1. Базовые сооружения в человеческой культуре и их вариативные модели в детском конструировании</i>	172
<i>Приложение 2. Примеры образовательных ситуаций (развивающих занятий)</i>	176
<i>Приложение 3. Примеры демонстрационных карточек</i>	188
<i>Приложение 4. Современное оборудование, дидактический материал для организации развивающего конструирования и поддержки культурных практик детей в ДОО и семье</i>	192

**ИЗДАТЕЛЬСКИЙ ДОМ
«ЦВЕТНОЙ МИР»**

e-mail: idcvetmir@mail.ru

тел.: 8(925) 003-68-72

8(925) 003-68-73

[www. idcvetmir.ru](http://www.idcvetmir.ru)

Лыкова Ирина Александровна
доктор педагогических наук

**ПАРЦИАЛЬНАЯ ОБРАЗОВАТЕЛЬНАЯ
ПРОГРАММА «УМНЫЕ ПАЛЬЧИКИ:
КОНСТРУИРОВАНИЕ В ДЕТСКОМ САДУ»**

Соответствует ФГОС ДО

Тексты приведены в авторской редакции

Руководитель проекта, фото, оформление **А.И. Бартковский**

Автор построек **И.А. Лыкова**

Художники: **Л.В. Грушина, Л.В. Двинина**

Дизайн обложки: **А.И. Бартковский, И.А. Лыкова**

Дизайн логотипа: **Г.Д. Егоров**

Верстка, обложка **А.В. Баринов**

ООО Издательский дом «Цветной мир»

Подписано в печать 23.02.2018 г.

Формат 70 x 100/16.

Печать офсетная. Усл. печ. л. 12,5

Тираж 20 000 экз. (второй завод 2 001 – 4 000)

Заказ №

Отпечатано с готового оригинал-макета издательства

в типографии ФГБНУ «Росинформагротех»,

141261, пос. Правдинский Московской обл., ул. Лесная, 60.

Тел. (495) 993-44-04

Издательский дом «Цветной мир»

Телефоны отдела реализации

+7-915-022-04-60

+7-925-003-68-73

+7-925-003-68-72

Сайт: www.idcvetmir.ru